

ТРАДИЦИЯ + ИННОВАЦИИ = БУДУЩЕЕ

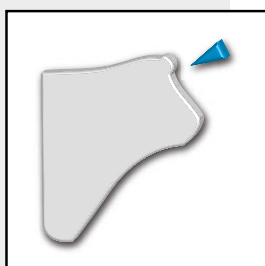

ОГЛУШЕНИЕ

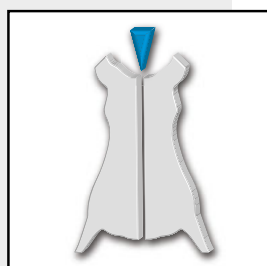

УБОЙ

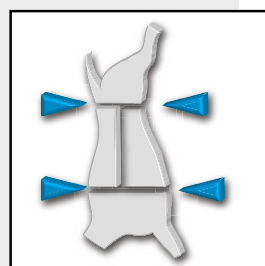

РАЗДЕЛКА

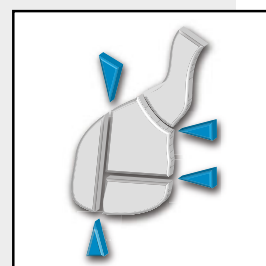

ОБВАЛКА

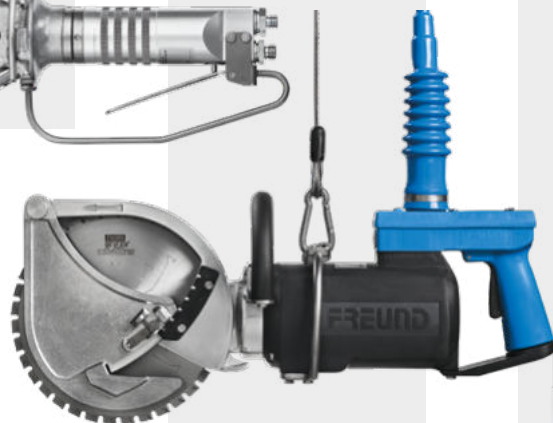
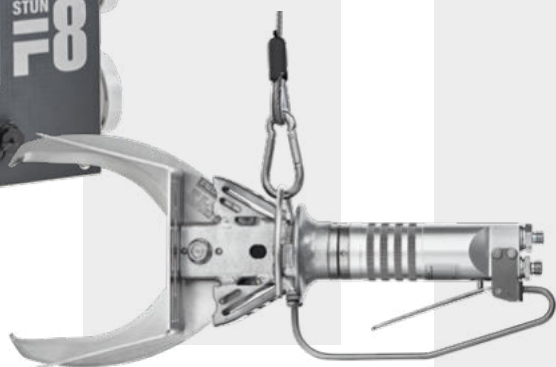

**КАТАЛОГ ПРОДУКЦИИ
2024**





СЕМЕЙНЫЙ БИЗНЕС В ЗЕРКАЛЕ ВРЕМЕНИ



© Stadtarchiv Solingen

ЗОЛИНГЕН XVIII ВЕК

Деятельность по производству ножей и столовых приборов в Золингене (Barl & Wald).

ХІХ ВЕК ВУППЕРТАЛЬ

Первое упоминание о кузнице в Вуппертале.



Из-за голода после Первой мировой войны семья уезжает в Падерборн в сельскую местность. Здесь предлагаются товары и услуги для мясников, предназначенные для разделки мяса.



ПАДЕРБОРН 1920

1928 ПАДЕРБОРН

Вальтер Фройнд (Walter Freund) регистрирует свою слесарную мастерскую по производству ножей, точильных станков и инструментов для мясников в Падерборне.



Meterschleifmaschine auf Bäder



ПАДЕРБОРН 1945

Осуществляется разработка станков для заточки ножей и их изготовление наряду с шумовками для колбасы и другими изделиями.

1955 ПАДЕРБОРН

Изготовление первых дисковых пил для распила рёбер Record R5 и Record Junior.



Вальтер Фройнд впервые представляет свою продукцию на Международной выставке мясной промышленности IFFA.



КЁЛЬН 1959

1962 ПАДЕРБОРН

Запускается производство успешной модели Record62 – пила с электроприводом для распила рёбер.



ПАДЕРБОРН 1965

Райнхард Фройнд (Reinhard Freund) строит современное заводское здание на ул. Шульце-Делич-Штрассе в Падерборне.



1970 ПАДЕРБОРН

На смену модели Record62 приходит дисковая пила K18-01 для общей разделки туш со специально разработанным двигателем с классом защиты IP24. Стратегия всё больше ориентирована на инструменты для убоя и разделки туш.



ПАДЕРБОРН 1977

Выпускается первая узкая прорезная пила ST40-11.

1979 ПАДЕРБОРН

Запуск технологии – пуск первого токарного станка с ЧПУ.



ПАДЕРБОРН 1980

Проведено первое расширение производственного цеха.

1984 ПАДЕРБОРН

Внедрение на рынок ленточных пил.



ПАДЕРБОРН 1990

Расширение ассортимента с добавлением гидравлических клещей.



ТРАДИЦИЯ + ИННОВАЦИИ = БУДУЩЕЕ

Являясь мировым производителем оборудования для убоя и разделки туш скота, мы поставили перед собой задачу обеспечить в процессе получения мяса щадящее обращение с животными, ответственность перед обществом и выгоду для наших клиентов.

Необходимо обеспечить соблюдение этических требований к защите животных в сочетании с максимально экономичным подходом и оптимальным качеством мяса.

Вот почему мы разрабатываем и производим исключительно эффективные и надёжные машины для всей технологической цепочки. От оглушения и убоя до разделки и обвалки – мы гарантируем, что наши машины сделают Ваше производство более эффективным.

Регулярный диалог с нашими клиентами и партнёрами в более чем 100 странах, а также многовековой опыт работы в качестве частного семейного предприятия неизменно сказываются на развитии и совершенствовании наших услуг.

Сотрудники нашей собственной сервисной службы фирмы FREUND будут рады предоставить исчерпывающую и компетентную консультацию и показать, как получить максимальную выгоду для Вашей компании с помощью наших услуг.

Качество без посредников – для промышленных предприятий и малого бизнеса.

Сделано в Германии.





ОГЛУШЕНИЕ

ОГЛУШЕНИЕ





ОГЛАВЛЕНИЕ

Оглушение играет очень важную роль в процессе убоя и требует технической грамотности.

Необходимо обеспечить соблюдение этических требований по защите животных в сочетании с основательным экономичным подходом и оптимальным качеством мяса. Компания FREUND предлагает идеальное решение благодаря широкому ассортименту продукции для электрического оглушения высокочастотным постоянным током или постоянным напряжением.

Программируемые устройства для оглушения с функцией записи для прослеживаемого документирования текущего процесса и подходящие щипцы для оглушения для животных любого размера позволяют добиться эффективного убойного выхода.

Сервисная служба FREUND предлагает пользователям квалифицированные консультации по любым вопросам, касающимся продукции.

	Подгон	6-7
	Оглушение	8-27
	▶ Электрощипцы для оглушения	8-11
	▶ Аппараты электрооглушения и принадлежности	12-21
	▶ Устройство для оглушения скота	22
	▶ Воздушные компрессоры	22-23
	▶ Устройства для оглушения скота от SCHERMER и принадлежности	24-27
	▶ Патроны	27

MOVIT-M

Погонялка для скота / Устройство для подгона скота



Хлопушка для эффективного подгона скота в соответствии с требованиями к защите животных

- безболезненный подгон: без ударов током и острых предметов
- внезапный громкий звук и прикосновение вызывают инстинкт бегства
- снижение риска кровотечения и умерщвления животных
- погонялка для скота MOVIT-M отвечает всем требованиям к защите животных

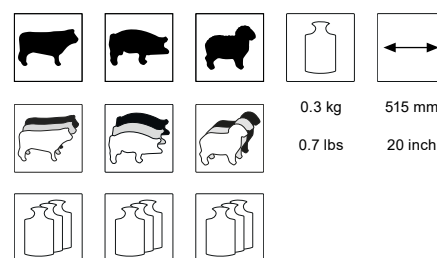

KAWE 8001

Погонялка для скота (электронная)



Электронная погонялка для эффективного подгона скота - электронное управление, как следствие, отсутствие механического износа

- питание от батарей (2 моноэлемента 1,5 V)*
- акустическая индикация
- не требующая обслуживания электроника
- корпус изготовлен из прочного пластика

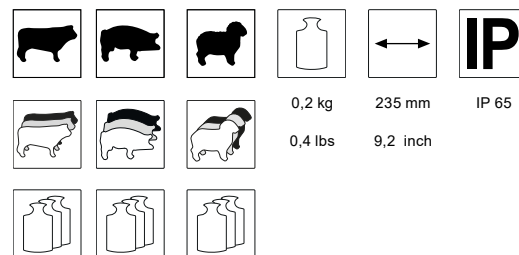

*Не входит в комплект поставки в связи с правилами транспортировки



▶ не разрешено к использованию на предприятиях в странах-участницах Европейского сообщества (TierSchlV 1099 vom 01.03.2013)

KAWE 21

Погонялка для скота (электронная)

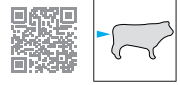

Электронная погонялка для эффективного подгона скота в соответствии с требованиями к защите животных

- электронное управление, как следствие, отсутствие механического износа
- питание от батарей (2 моноэлемента 1,5 V)*
- оптическая индикация
- не требующая обслуживания электроника
- корпус изготовлен из прочного пластика
- модель KAWE 21 соответствует действующим требованиям к защите животных

*Не входит в комплект поставки в связи с правилами транспортировки

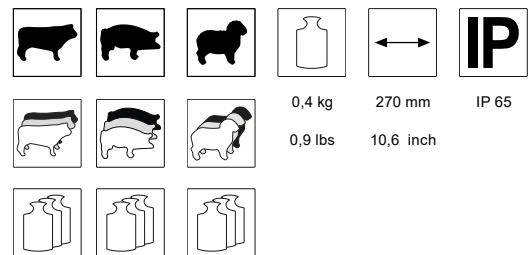

EXTENSION ROD / VERLÄNGERUNGSSTAB

Удлиняющий шест для электропогонялки KAWE 21/KAWE 8001

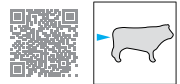

- увеличивает зону досягаемости для пользователя
- легко крепится
- совместим с моделями KAWE 8001 и KAWE 21

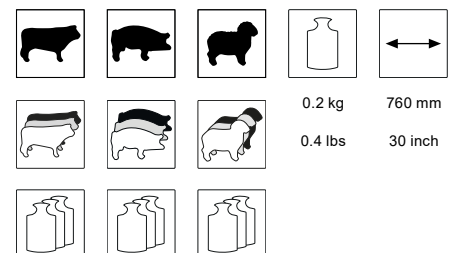

STUN-TONG-EP STEEL

Электрощипцы для оглушения



Электрощипцы для оглушения поросят и свиней

- электроды с зубцом обеспечивают лучший контакт с кожей и предотвращают скольжение
- система быстрой замены электродов
- надёжная конструкция из нержавеющей стали ** INOX / rostfrei **
- прочное шарнирное соединение
- нескользящие рукоятки
- износостойкий спиральный кабель SK



3.2 kg
7 lbs



STUN-TONG-EA STEEL

Электрощипцы для оглушения



Электрощипцы для оглушения овец, ягнят и коз

- специальные электроды для овец обеспечивают лучший контакт с кожей и предотвращают скольжение
- удлинённые зубцы для оптимального контакта с кожей
- система быстрой замены электродов
- надёжная конструкция из нержавеющей стали ** INOX / rostfrei **
- прочное шарнирное соединение
- нескользящие рукоятки
- износостойкий спиральный кабель SK



3.2 kg
7 lbs



STUN-TONG-ES STEEL

Электрощипцы для оглушения



Электрощипцы для оглушения свиней и свиноматок

- шестигранные электроды
- увеличенная ширина проема для оглушения через голову и через сердце
- Система быстрой замены электродов
- угловая эргономичная рукоятки
- надёжная конструкция из нержавеющей стали ** INOX / rostfrei **
- износостойкий спиральный кабель



3.5 kg
7.7 lbs



STUN-TONG-EPP2

Электрощипцы для оглушения (пневматические)

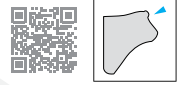

Пневматические электрощипцы для оглушения

- возможность интеграции для оглушения в боксе-ловушке или в фиксаторе
- Система быстрой замены электродов
- значительное облегчение прилагаемых усилий пользователя благодаря пневматическому приводу открывания и закрывания

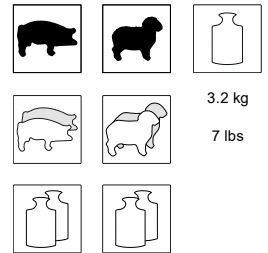

STUN-TONG-EPP3

Электрощипцы для оглушения (пневматические)

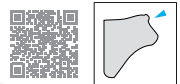

НОВИНКА!



* Изображение похожее

Для оглушения свиней и овец в боксе-ловушке или в фиксаторе

- простые и безопасные в использовании, регулируются в двух размерах открытия:
 - ▶ для свиней/овец
 - ▶ для свиноматки
- значительное облегчение для пользователя благодаря пневматическому закрыванию и пружинному натяжителю (опционально)
- инновационный сплав материала электрода для оптимального прохождения тока и значительного увеличения срока службы
- подготовлено для использования с устройством оглушения серии F и E в сочетании с интерфейсным блоком управления
- может использоваться в сочетании с ручным или автоматическим сердечным электродом



SCHERMER
STUNNER EXPERTS SINCE 1896
A BRAND OF
FREUND

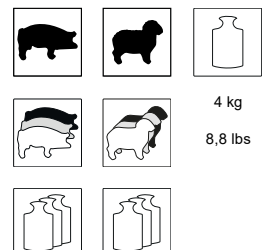

ОПЦИОНАЛЬНО:

- ▶ Электроды с длинным шипом для овец и свиноматок

ZK-1

Электрощипцы для оглушения



- Пластиковые боковые части
- большой угол открытия благодаря удлиненным боковым частям для комбинированного оглушения сердца и мозга в отсеках
- Спиральный кабель
- штекер CEE

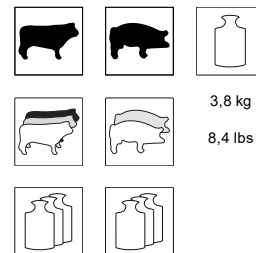

ZK-2

Электрощипцы для оглушения (стандарт)



- Пластиковые боковые части
- большой угол открытия для комбинированного оглушения сердца и мозга в отсеках
- Спиральный кабель

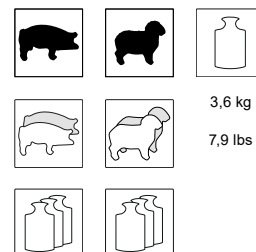

ZK-3

Электрощипцы для оглушения

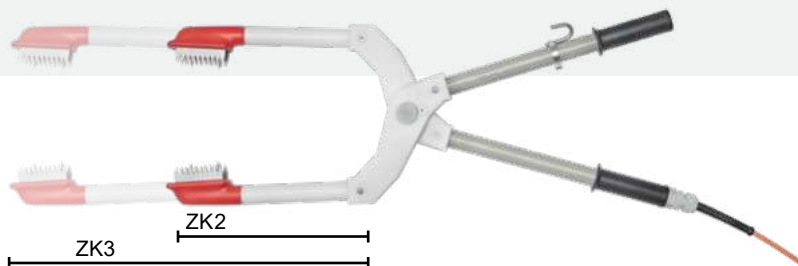

- Пластиковые боковые части
- большой угол открытия для комбинированного оглушения сердца и мозга в отсеках
- Спиральный кабель

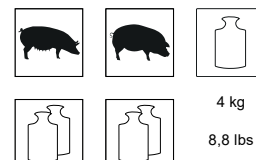

ZK-4

Электрощипцы для оглушения

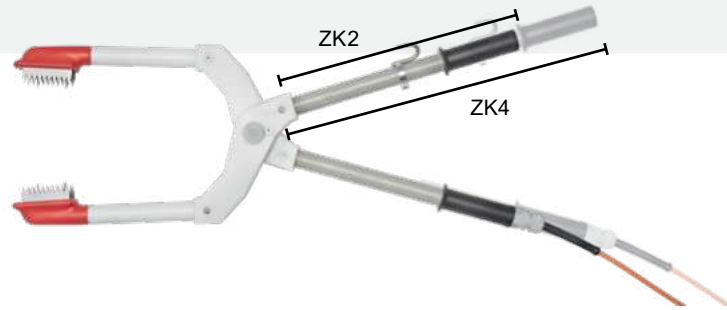
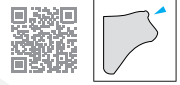

- Пластиковые боковые части
- большой угол открытия для комбинированного оглушения сердца и мозга в отсеках
- Спиральный кабель

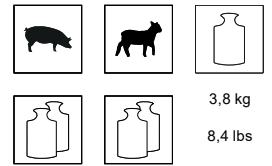

Z-KT

Электрощипцы для оглушения



- Пластиковые боковые части
- Спиральный кабель

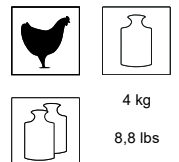

STUN-F8

Оглушающее устройство, подходящее для промышленного использования
высокочастотное (постоянный ток или напряжение)



НОВИНКА!

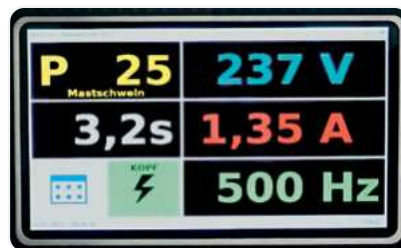
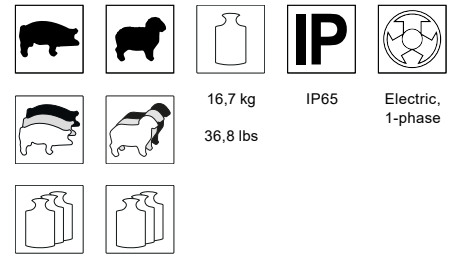

* На изображениях показаны примеры экранных изображений

- высокочастотное электрическое оглушающее устройство постоянного тока или постоянного напряжения для оглушения в ловушках или ограничителях на промышленных и средних предприятиях
- модуль USB/LAN/WLAN для передачи данных/параметров
- программы оглушения предварительно установлены и при необходимости могут быть расширены до 25 программ оглушения
- предустановленные параметры оглушения для оптимального эффекта оглушения и наилучшего качества мяса, а также индивидуальная настройка по запросу
- по желанию клиента возможна удаленная параметризация устройства
- сенсорный экран высокого изображения для настройки и отображения ключевых параметров во время оглушения
- подача сигналов для внешнего управления (например, пневматических периферийных устройств, ПЛК, сигнальных устройств)
- быстрое увеличение тока до 3,5 A
- внутренняя память примерно на 1,2 миллиона оглушений
- встроенный счетчик операций (обновляется ежедневно)
- надежный электронный трансформатор промышленного класса
- простота установки и эксплуатации для пользователя
- прочный корпус из нержавеющей стали с настенным кронштейном соответствует действующим законодательным и нормативным требованиям:
 - ▶ действующему Постановлению Совета Европы (ЕС) № 1099/2009 от 24 сентября 2009 года о защите животных во время умерщвления
 - ▶ Постановлению о защите животных в связи с убоем или умерщвлением и о выполнении Постановления Совета (ЕС) № 1099/2009 (Постановление о благополучном убое животных - TierSchIV)
 - ▶ директиве ЕС по низкому напряжению
 - ▶ соответствующим правилам VDE

SCHERMER STUN PORTAL

Веб-сервер для записи данных и удаленной параметризации



НОВИНКА!

www.schermer-stun-portal.com



SCHERMER STUN-Portal English log off

device list

stuns

stuns Freund F8

total count	no of stun per day	point in time	program	head current	head time	heart current	heart time
651	1	25.01.2024, 12:22:21	25	1,35 A	6,00 s	0,80 A	2,00 s
652	2	25.01.2024, 12:22:28	25	1,35 A	6,00 s	0,80 A	2,00 s
653	3	25.01.2024, 12:22:38	25	1,35 A	6,00 s	0,80 A	2,00 s
654	4	25.01.2024, 12:22:45	25	1,35 A	6,00 s	0,80 A	2,00 s
655	5	25.01.2024, 12:22:52	25	1,35 A	6,00 s	0,80 A	2,00 s
656	6	25.01.2024, 12:22:59	25	1,35 A	6,00 s	0,80 A	2,00 s
657	7	25.01.2024, 12:23:06	25	1,35 A	6,00 s	0,80 A	2,00 s
658	8	25.01.2024, 12:23:13	25	1,35 A	6,00 s	0,80 A	2,00 s
659	9	25.01.2024, 12:23:20	25	1,35 A	6,00 s	0,80 A	2,00 s
660	10	25.01.2024, 12:23:27	25	1,35 A	6,00 s	0,80 A	2,00 s
661	11	25.01.2024, 12:23:34	25	1,35 A	6,00 s	0,80 A	2,00 s
662	12	25.01.2024, 12:23:40	25	1,35 A	6,00 s	0,80 A	2,00 s
663	13	25.01.2024, 12:23:47	25	1,35 A	6,00 s	0,80 A	2,00 s

from: 25.01.2024 till: TT.MM.JJJJ

show failures only

PDF print daily tab

PDF-report complete

PDF-report (single)

Версия дневной таблицы в формате PDF для печати

daily tab:

stuns:	13
stuns ok:	12
stuns error:	1
error rate in %:	7,6%

▲ На рисунке показан пример ежедневной статистики проведенных оглушений

▶ На рисунке представлена выдержка из отчета о проведенных оглушениях

device: Freund F8
time:

page: 2 / 2

test	total count	no of stun	point in time	program	error	head	error	head time	error	heart	error	heart time
	651	1	25.01.2024 12:22:21	25		1,35 A		6,00 s		0,80 A		2,00 s
	652	2	25.01.2024 12:22:28	25		1,35 A		6,00 s		0,80 A		2,00 s
	653	3	25.01.2024 12:22:38	25		1,35 A		6,00 s		0,80 A		2,00 s
	654	4	25.01.2024 12:22:45	25		1,35 A		6,00 s		0,80 A		2,00 s
	655	5	25.01.2024 12:22:52	25		1,35 A		6,00 s		0,80 A		2,00 s
	656	6	25.01.2024 12:22:59	25		1,35 A		6,00 s		0,80 A		2,00 s
	657	7	25.01.2024 12:23:06	25		1,35 A		6,00 s		0,80 A		2,00 s
	658	8	25.01.2024 12:23:13	25		1,35 A		6,00 s		0,80 A		2,00 s
	659	9	25.01.2024 12:23:20	25		1,35 A		6,00 s		0,80 A		2,00 s
	660	10	25.01.2024 12:23:27	25		1,35 A		6,00 s		0,80 A		2,00 s
	661	11	25.01.2024 12:23:34	25		1,35 A		6,00 s		0,80 A		2,00 s
	662	12	25.01.2024 12:23:40	25		1,35 A		6,00 s		0,80 A		2,00 s
	663	13	25.01.2024 12:23:47	25		1,35 A		6,00 s		0,80 A		2,00 s

- при наличии сетевого подключения данные оглушения и параметры оглушения, установленные на устройстве, автоматически сохраняются
- в автономном режиме возможна альтернативная передача данных через USB-накопитель.
- по желанию клиента возможна удаленная параметризация устройства оглушения через портал SCHERMER Stun-Portal
- запись, отображение и оценка процессов оглушения со всеми соответствующими данными

- оценка данных оглушения для создания ежедневной, еженедельной и ежемесячной статистики прямо на портале. Всю статистику можно распечатать и/или сохранить (PDF)
- обширная функция фильтрации (например, коэффициент ошибок) для анализа данных оглушения.
- возможен дополнительный доступ к устройствам с разными авторизациями

STUN-TONG-EPP3 F-Serie

Электрощипцы для оглушения (пневматические)



НОВИНКА!

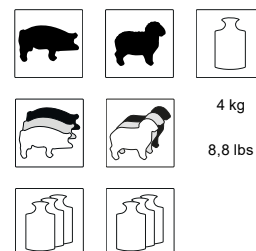
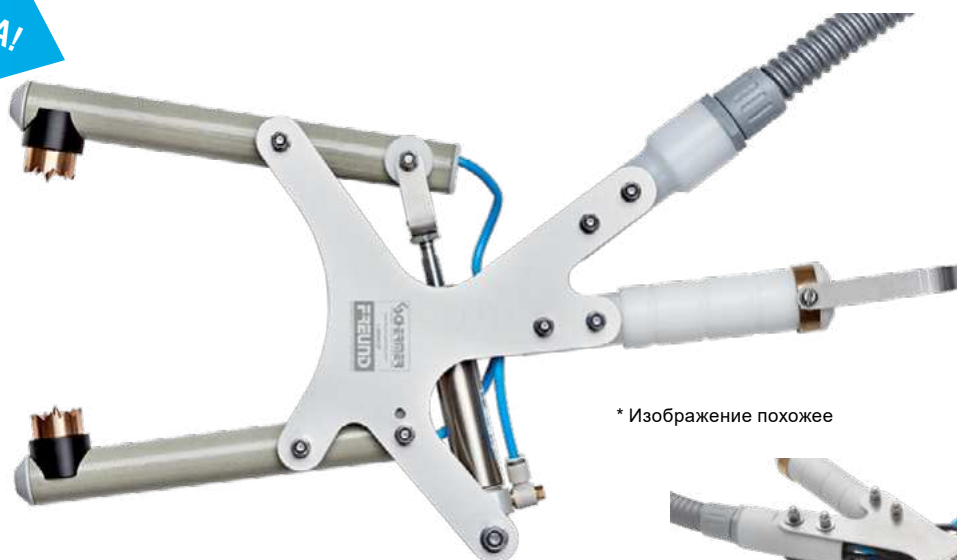

* Изображение похожее



Для оглушения свиней и овец в боксе-ловушке или в фиксаторе

- простые и безопасные в использовании, регулируются в двух размерах открытия:
 - ▶ для свиней/овец
 - ▶ для свиноматки
- значительное облегчение для пользователя благодаря пневматическому закрыванию и пружинному натяжителю (опционально)
- инновационный сплав материала электрода для оптимального прохождения тока и значительного увеличения срока службы
- подготовлено для использования с устройством оглушения серии F в сочетании с интерфейсным блоком управления
- может использоваться в сочетании с ручным или автоматическим сердечным электродом

ОПЦИОНАЛЬНО:

- ▶ Электроды с длинным шипом для овец и свиноматок



STUN-IF1-F8 / STUN-IF2-F8

Интерфейсные блоки управления (подходят для STUN-F8)



НОВИНКА!



2,1 kg
4,6 lbs



IP44

6,2 kg
13,7 lbs

IP44

Дополнительные устройства к оглушающему устройству STUN-F8 для управления пневмокомпонентами.
Доступны в двух версиях:

- **STUN-IF1-F8** обеспечивает возможность управления пневматическими щипцами для оглушения (например, STUN-TONG-EPP3 F-серии)
- **STUN-IF2-F8** предлагает возможность управления пневматическими щипцами для оглушения (например, STUN-TONG-EPP3 F-серии), а также до 2-х пневмоцилиндров в одном автоматически перемещаемом сердечном электроде (например, STUN-HE-PP)

STUN-HE-PP

Сердечный электрод, перемещаемый автоматически



НОВИНКА!

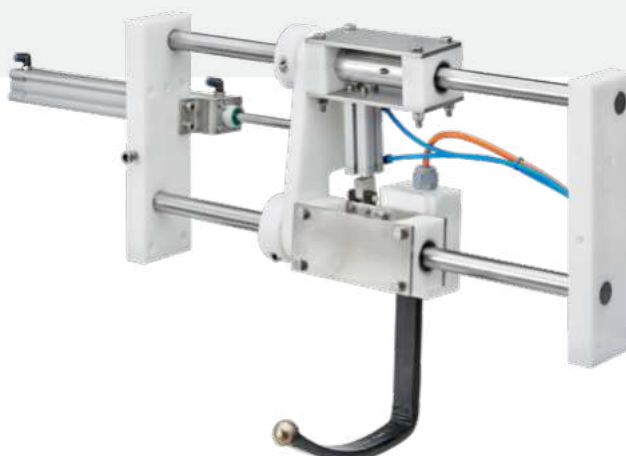

17,4 kg



IP44

38,4 lbs

- предназначен для интеграции в боксе-ловушке или в фиксаторе для оглушения свиней и овец
- обеспечивает автоматическое кровообращение сердца в процессе промышленного убоя
- постоянный и последовательный технологический процесс обеспечивает хорошее оглушение и иммобилизацию, а также высокое качество мяса, которое зависит от процесса оглушения
- доступно левое/правое монтажное положение
- возможна установка в существующую систему (при совместимости)

STUN-E8XXL

Устройство с охладителем для оглушения скота
(постоянным током высокой частоты)



Электронное устройство для оглушения скота постоянным током высокой частоты (с возможностью хранения данных в облаке), для промышленных предприятий а также для оглушения в боксе-ловушке.

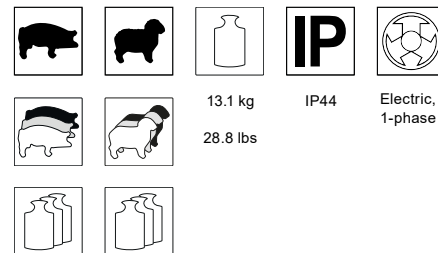

- 8 предустановленных программ оглушения с возможностью индивидуальной настройки
- с возможностью расширения до 24 программ оглушения
- жидкокристаллический дисплей с 40 символами для индикации номера программы, силы тока, напряжения, частоты и времени оглушения в режиме реального времени
- линейное изменение частоты без резких скачков
- акустическая и оптическая индикация ошибок и окончания процедуры оглушения
- 6 удобных кнопок для выбора программы и программирования
- возможно управление пневматическим сердечным электродом
- с поддержкой работы в сети (локальная компьютерная сеть RJ45)
- второй выход для отдельного электрода на сердце
- возможно удалённое программирование блока данных параметров через веб-интерфейс
- доступ к параметрам процедуры оглушения через веб-интерфейс с получением ежедневной, еженедельной и ежемесячной статистики
- внутреннее хранилище данных для дополнительного резервного копирования данных
- коммутация данных о процедуре оглушения с двух устройств для оглушения посредством задающего и ведомого управления (все данные процесса оглушения отображаются на одной диаграмме)
- Выход управления для пневматических щипцов для оглушения и пневматического сердечного электрода

STUN-TONG-EPP3 E-Serie

Электрощипцы для оглушения (пневматические)



НОВИНКА!

Для оглушения свиней и овец
в боксе-ловушке или в фиксаторе



SCHERMER
STUNNER EXPERTS SINCE 1896
A BRAND OF
FREUND

- простые и безопасные в использовании, регулируются в двух размерах открытия:
 - ▶ для свиней/овец
 - ▶ для свиноматки
- значительное облегчение для пользователя благодаря пневматическому закрыванию и пружинному натяжителю (опционально)
- инновационный сплав материала электрода для оптимального прохождения тока и значительного увеличения срока службы
- подготовлено для использования с устройством оглушения серии F и E в сочетании с интерфейсным блоком управления
- может использоваться в сочетании с ручным или автоматическим сердечным электродом

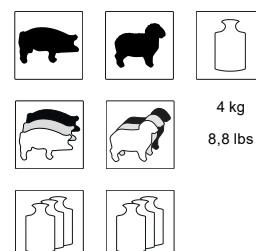

ОПЦИОНАЛЬНО:

- ▶ Электроды с длинным шипом для овец и свиноматок

STUNDATA SERVER

Веб-сервер записи данных (для серии STUN-E)

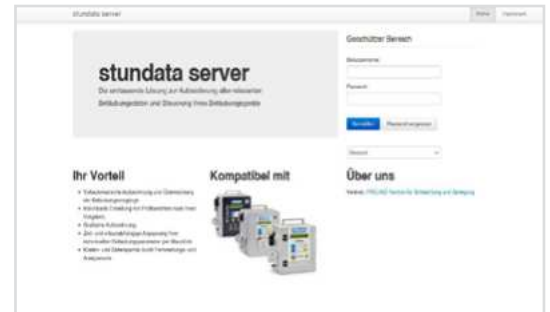

<https://stun.freund-germany.com/user/login>

- автоматическое сохранение данных оглушения возможно только при наличии сетевого подключения
- удобные для пользователя возможности настройки параметров оглушения через портал (ток, частота + время процесса оглушения и продолжительность оглушения) для достижения оптимального результата оглушения
- запись и оценка процессов оглушения на портале с указанием даты, времени, тока оглушения, фильтрация по текущей дате
- оптимальная адаптация оглушения благодаря возможности установки различных параметров (ток, частота + время и продолжительность оглушения)
- настройки параметров можно сохранять и передавать через интернет

STUN-IF1-E8 / STUN-IF2-E8

Интерфейсные блоки управления (подходят для STUN-E8XXL)



НОВИНКА!

Дополнительные устройства к оглушающему устройству STUN-E8XXL для управления пневмокомпонентами.

Доступны в двух версиях:

- **STUN-IF1-E8** обеспечивает возможность управления пневматическими щипцами для оглушения (например, STUN-TONG-EPP3 E-серии)
- **STUN-IF2-E8** предлагает возможность управления пневматическими щипцами для оглушения (например, STUN-TONG-EPP3 E-серии), а также до 2-х пневмоцилиндров на автоматически перемещаемом сердечном электроде (например, STUN-HE-PP)



3,2 kg
7,1 lbs



IP44

7,5 kg
16,5 lbs

IP44

STUN-HE-PP

Сердечный электрод, перемещаемый автоматически



НОВИНКА!

- предназначен для интеграции в в боксе-ловушке или в фиксаторе для оглушения свиней и овец
- позволяет автоматизировать перфузию сердца в процессе промышленного убоя
- постоянная, последовательная последовательность процессов обеспечивает хорошее оглушение и иммобилизацию а также высокое качество мяса, которое зависит от процесса оглушения
- доступно левое/правое монтажное положение
- возможна установка в существующую систему (при совместимости)

SCHERMER
STUNNER EXPERTS SINCE 1896
A BRAND OF
FREUND



17,4 kg

38,4 lbs



IP44

STUN-E6XXL

Устройство с охладителем для оглушения скота (постоянным током высокой частоты)



Электронное устройство с охладителем для оглушения скота постоянным током высокой частоты (с возможностью хранения данных в облаке), для предприятий со средней производительностью

- 8 предустановленных программ оглушения с возможностью индивидуальной настройки
- с возможностью расширения до 24 программ оглушения
- жидкокристаллический дисплей с 40 символами для индикации номера программы, силы тока, напряжения, частоты и времени оглушения в режиме реального времени
- линейное изменение частоты без резких скачков
- акустическая и оптическая индикация ошибок и окончания процедуры оглушения
- 6 удобных кнопок для выбора программы и программирования
- с поддержкой работы в сети (локальная компьютерная сеть RJ45)
- возможно удалённое программирование блока данных параметров через веб-интерфейс
- доступ к параметрам процедуры оглушения через веб-интерфейс с получением ежедневной, еженедельной и ежемесячной статистики
- внутреннее хранилище данных для дополнительного резервного копирования данных

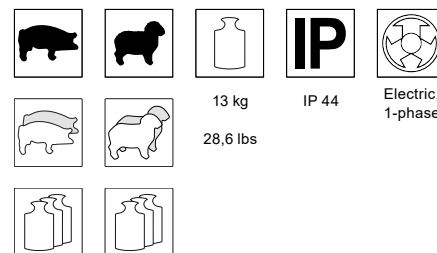

ДАНЫЕ ОГЛУШЕНИЯ ОНЛАЙН



УДАЛЕННОЕ ПАРАМЕТРИРОВАНИЕ ЩЕЛЧКОМ МЫШИ

№	Кopf	Кopf	Кopf	Кopf	Netzspann.	Sprache	Anz
Stärke	Stärke	Verstärk.	Verstärk.				
1	800 Hz	600 Hz	0 sek	0.5 sek			
2	400 Hz	50 Hz	1.5 sek	2.3 sek			
3	150 Hz	100 Hz	0.5 sek	0.5 sek			
4	800 Hz	600 Hz	0.5 sek	0.5 sek			
5	800 Hz	600 Hz	0.5 sek	10 As	1.5 A	4 sek	50 Hz
6	150 Hz	120 Hz	0.5 sek	7 As	0.7 A	1.5 sek	50 Hz
7	150 Hz	120 Hz	0.5 sek	10 As	0.8 A	1.5 sek	50 Hz

STUN-E4

Устройство для оглушения скота
(постоянным током высокой частоты)



Электронное устройство для оглушения скота постоянным током высокой частоты для небольших предприятий

- 4 предустановленных программ оглушения с возможностью индивидуальной настройки
- с возможностью расширения до 24 программ оглушения
- LCD дисплей с 40 символами для индикации номера программы, силы тока, напряжения, частоты и времени оглушения в режиме реального времени
- акустическая и оптическая индикация ошибок и окончания процедуры оглушения
- 6 удобных кнопок для выбора программы и программирования
- с поддержкой работы в сети (локальная компьютерная сеть RJ45)
- веб-интерфейс со сбором ежедневной, еженедельной и ежемесячной статистики

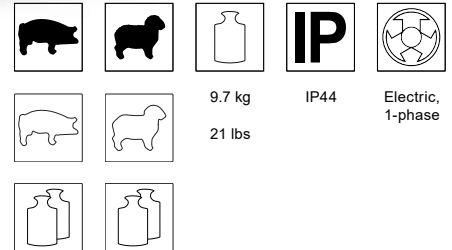

STUN-CHECK-M

Контрольный прибор для аппаратов электрооглушения

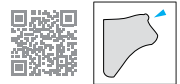

Контрольный прибор "STUN-CHECK-M" позволяет проверить функции и программы (функции обеспечения безопасности и оглушения) аппаратов электрооглушения.

Прибор STUN CHECK-M используется для проверки аппаратов электрооглушения, функциональной проверки отдельных программ и для проверки пригодности щипцов к эксплуатации (возможный обрыв кабеля или другое повреждение щипцов). Процедура осуществляется в соответствии со стандартами, регламентированными законом.

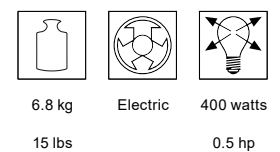



STUN-E-INSPECTION

Инспекционный пакет для устройств электрического оглушения марки FREUND

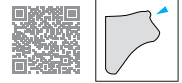

Класс электробезопасности соответствует стандарту DIN VDE 0701/0702/EN60204-1

Все наши электрические приборы перед первым вводом в эксплуатацию и после замены или ремонта на нашем заводе проверяются квалифицированным электриком на предмет соответствия требованиям электробезопасности согласно правилам работы с электроникой DIN VDE 0701-0702/EN 60204-1 с последующим нанесением наклейки о прохождении технических испытаний.

На инспекционной наклейке указано, когда должна быть проведена следующая повторная проверка.

Срок испытания :

Срок испытания электрических приборов и оборудования, используемых на скотобойнях и в разделочных цехах, составляет шесть месяцев.

Инспекция в соответствии с постановлением о правилах убоя согласно требованиям по защите животных (TierSchIV)

Все соответствующие параметры оглушения и техники безопасности всех устройств электрического оглушения марки FREUND проверяются перед первоначальным запуском в соответствии с действующим постановлением о правилах убоя согласно требованиям по защите животных (TierSchIV) и Постановлением ЕС 1099/2009, Положением об охране труда и безопасности на производстве и Предписаниями по предупреждению несчастных случаев.

Постановление (ЕС) № 1099/2009 применяется к процедурам убоя и умерщвления позвоночных, целью которых является производство продуктов питания и других изделий, поэтому оно содержит положения, применимые к процедурам убоя и умерщвления сельскохозяйственных животных. На устройство наносится наклейка о проведении инспекции.

Срок испытания:

На инспекционной наклейке указано, когда должна быть проведена следующая ежегодная повторная инспекция.

На период проведения инспекции или проверки в соответствии с применимым постановлением о правилах убоя согласно требованиям по защите животных, Положением об охране труда и безопасности на производстве и Предписаниями по предупреждению несчастных случаев может быть предоставлено заменяющее устройство (STUN-E4, E6XXL или E8XXL)

- Позвоните нам по телефону +49 5251 1659-0.
- Мы направляем вам заменяющее устройство последнего поколения (платный премиальный пакет).
- Вы направляете нам своё устройство с щипцами, а мы проверяем его на соответствие нормативам.
- Если устройство соответствует всем требованиям испытаний, выдается нагрудный знак и сертификат об испытаниях.
- Если устройство не соответствует всем требованиям испытаний, мы предоставим смету расходов на ремонт.
- После завершения проверки/ремонта устройство будет возвращено вам.
Запасной прибор будет забран (платный пакет премиум-класса).



STUN-BP1

Оглушающее устройство (пневматическое)



- Пневматическое устройство для оглушения крупного рогатого скота, телят и лошадиных
- двуручный предохранительный выключатель
- мощный одномоментный оглушающий
- безопасный для животных
- проникающий



14,7 kg

32,4 lbs



COMP-BP1-1

Компрессор сжатого воздуха



Воздушный компрессор, обеспечивающий до 60 оглушений в час (мобильная версия на колесах)

- бак объемом 90 л
- 850 об/мин
- блок технического обслуживания включен (фильтр, регулятор, лубрикатор)
- 5 метров шланга
- 1 л масла
- готовность к подключению



108 kg

Electric
1 Phase

4000 watts
(50Hz)

238 lbs

5,4 hp
(50Hz)

COMP-BP1-2

Компрессор сжатого воздуха



Воздушный компрессор, обеспечивающий до 60 оглушений в час (мобильная версия на колесах)

- бак объемом 90 л
- 850 об/мин
- блок технического обслуживания включен (фильтр, регулятор, лубрикатор)
- 5 метров шланга
- 1 л масла
- готовность к подключению



108 kg

238 lbs



Electric
3 Phases



4000 watts
(50Hz)

5.4 hp
(50Hz)



SCHERMER K SERIES

Пороховые устройства для оглушения скота серии К



Видеоролики по обслуживанию и уходу

Пороховые устройства различных модификаций и размеров для оглушения скота

- высокая проникающая способность даже при высокой производительности по убою
- эффективная система предохранителя спускового рычага
- автоматический эжектор патрона
- быстродействующий байонетный затвор
- небольшой износ благодаря прочной конструкции
- низкие показатели трения и затрат на обслуживание
- простота в обращении
- недорогие и влагостойкие высокопроизводительные патроны калибра .27 - 6.8/15 мм
- нанесён знак технического контроля федерального физико-технического ведомства в Брауншвайге



SCHERMER KR

Пороховое устройство для оглушения скота с вылетом штифта без амортизации



Пороховое устройство для оглушения скота с вылетом штифта без амортизации для максимального раскрытия мощности.

Для свиней, овец и лошадей или крупного рогатого скота до 1000 кг живого веса

- ручной возврат ударного штифта
- вылет штифта: 85 мм
- система предохранителя спускового рычага
- максимальное раскрытие мощности за счёт вылета штифта без амортизации
- Только в сочетании с фиксацией головы
- калибр .27 - 6,8/15 мм
- протестирован федеральным физико-техническим ведомством, имеет сертификат безразборной мойки (CIP) и европейский сертификат соответствия (CE)



3,1 kg

6,8 lbs



SCHERMER KL

Пороховое устройство для оглушения скота с удлинённой конструкцией.



Пороховое устройство для оглушения скота с удлинённой конструкцией. Специально предназначен для крупных животных весом более 1000 кг живого веса, таких как племенные быки и водяные буйволы, а также для тяжелых кабанов

- ручной возврат ударного штифта
- вылет штифта: 125 мм
- система предохранителя спускового рычага
- удлинённая конструкция с очень длинным ударным штифтом
- Только в сочетании с фиксацией головы
- калибр .27 - 6,8/15 мм
- протестирован федеральным физико-техническим ведомством, имеет сертификат безразборной мойки (CIP) и европейский сертификат соответствия (CE)

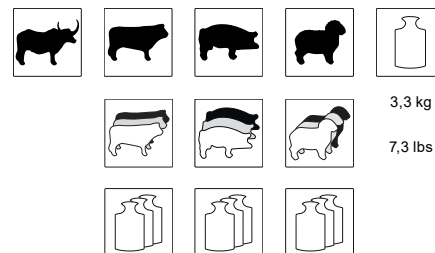

*В остальном конструкция идентична пороховому устройству для оглушения скота типа KR

SCHERMER KS

Пороховое устройство для оглушения скота с автоматической системой возврата ударного штифта



Пороховое устройство для оглушения скота с автоматической системой возврата ударного штифта для крупного рогатого скота, свиней и овец до 650 кг живого веса

- автоматическая система возврата ударного штифта
- вылет штифта: 80 - 85 мм
- система предохранителя спускового рычага
- калибр .27 - 6,8/15 мм
- протестирован федеральным физико-техническим ведомством, имеет сертификат безразборной мойки (CIP) и европейский сертификат соответствия (CE)

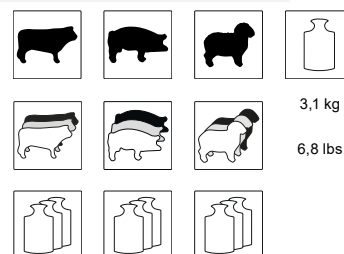

SCHERMER KK

Пороховое устройство для оглушения скота с укороченной конструкцией



Пороховое устройство для оглушения телят, свиней и овец до 650 кг живого веса

- укороченная конструкция с ручным возвратом ударного штифта
- вылет штифта: 75 мм
- система предохранителя спускового рычага
- простое обращение в условиях ограниченного пространства, например, при оглушении в транспортном грузовике
- калибр .27 - 6,8/15 мм
- протестирован федеральным физико-техническим ведомством, имеет сертификат безразборной мойки (CIP) и европейский сертификат соответствия (CE)

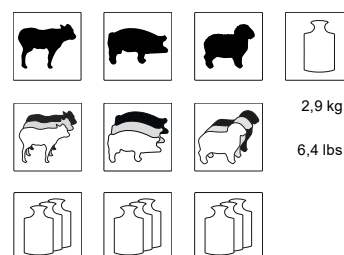

*В остальном конструкция идентична пороховому устройству для оглушения скота типа KR

SCHERMER KC

Пороховое устройство для оглушения скота тупым ударом



Пороховое устройство для оглушения скота тупым ударом без проникновения стержня в лобную часть головы крупного рогатого скота, телят и овец до 1000 кг живого веса

- непроникающее воздействие
- подходит для халяльного убоя
- система предохранителя спускового рычага
- калибр .27 - 6,8/15 мм
- применение может регулироваться национальными правилами и ограничениями



▶ не разрешено для оглушения на предприятиях в странах-участницах Европейского сообщества (TierSchlV 1099 vom 01.03.2013)

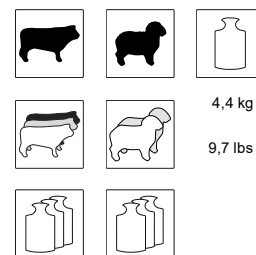

STUN TEST-GERÄT

Испытательное оборудование для пороховых устройств для оглушения скота



Перед тем как приступить к оглушению животных, функциональность скорости выстрела стержня пороховых устройств для оглушения скота с обозначением типа KR, KL, KK и KS тестируется в испытательном оборудовании тестера STUN.

Скорость, с которой выстреливается стержень, после срабатывания выстрела измеряется с помощью 2 датчиков и является измеренной величиной рассчитанного значения.



STUN TESTHÜLSE

Тестовая гильза для обеспечения постоянных условий испытания



Для проверки функциональности порохового устройства для оглушения скота заряжается тестовым патроном. Тестовый патрон предотвращает лишний износ порохового устройства для оглушения скота.

При использовании порохового устройства для оглушения скота в тестовой гильзе используются постоянные условия для проведения испытаний. При таком способе испытания выстрел производится в деревянный брус. Глубина проникновения ударного стержня является тестируемым результатом измерения.



OPTIONAL

▶ Монтажный рычаг

▶ Монтажный крюк

▶ Монтажная насадка

▶ Щетка для чистки

Набор принадлежностей для чистки аппарата для оглушения скота

- включен в стоимость приобретения порохового устройства для оглушения скота, также доступен опционально

Испытательные патроны калибра .27 - 6,8/11 мм

- для проверки работоспособности оборудования для оглушения скота перед началом убоя в испытательном устройстве STUN Test-Gerät













































*Изображение похожее



Эффективные патроны калибра .27 - 6,8/15 мм

При выборе калибра патронов необходимо учитывать следующее: возраст, вес, породу, шерстный покров, кожные складки, пол животного и возможное прикрепление головы.



	 KR	 KS	 KK	 KL	 KC
ПРИМЕНЕНИЯ	РЕКОМЕНДУЕМАЯ КОНФИГУРАЦИЯ ПАТРОНОВ				
 > 1000 kg*	-	-	-		Соблюдайте законодательные нормы конкретной страны.
 650 - 1000 kg*		-	-	-	
 300 - 650 kg*				-	
 < 300 kg*				-	
	-	-	-		
				-	
 > 150 kg*		-	-		
 30 - 150 kg*				-	
 < 30 kg*				-	
				-	
				-	

* Указанный вес соответствует живому весу



УБОЙ



Товарная группа 'УБОЙ' дополняет ассортимент оборудования фирмы FREUND самыми современными технологиями в области переработки мяса.

Это оборудование характеризуется прочной конструкцией в сочетании с наиболее важными характеристиками для оптимального и удобного применения при осуществлении повседневных операций по убою.

Пилы можно свободно конфигурировать, что позволяет отрегулировать их в соответствии с потребностями пользователя.

Специалисты сервисной службы фирмы FREUND с радостью проконсультируют Вас по техническим вопросам.

ОГЛАВЛЕНИЕ

	Стимулирование	30
	Обескровливание	31
	Горловой зажим	31
	Конечности / шейная часть	32
	Шейная часть	33
	Рога, конечности	34 - 36
	Рога	35
	Забеловка, снятие шкуры	37

	Грудина	37-38, 40
	Распиловка	39 - 43
	▶ Узкие прорезные пилы	39
	▶ Дисковые пилы	40-41
	▶ Ленточные пилы	42 - 43
	Вакуумное всасывание	44-51
	Прямая кишка	46
	SCHERMER Распылители	52-53
	Дополнительные принадлежности	100 - 106

STIM-E512

Электронное стимулирующее устройство



Стимулирующее устройство для предприятий со средней производительностью и промышленных предприятий

- различные программы для различных применений
- обеспечивает лучшее обескровливание
- обеспечивает ускоренное падение значения pH и, соответственно, более быстрое наступление околочения
- обеспечивает увеличение убойного выхода за счёт меньшей потери веса
- носовые щипцы и кабель длиной 10 метров для соединения с трубчатым подвесным путём

Преимущества низковольтной стимуляции (<50 вольт):

- повышение качества продукции

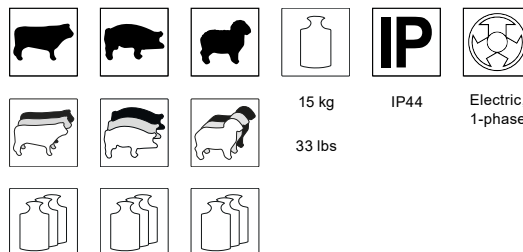

RÜCKENMARKZERSTÖRER

Приспособление для разрушения спинного мозга



A - 900 mm

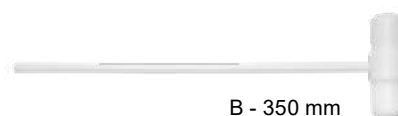

B - 350 mm

Используется после оглушения пороховым устройством для оглушения, когда умерщвление убойного животного должно производиться без обескровливания.

- изготовлено из пластмассы
- предлагается в 2 вариантах длины



EBH

Полый нож для обескровливания



*Изображение: EBH с лезвием 120 мм и линией подачи антикоагулянта



Полый нож для обескровливания для гигиеничного сбора крови

- лезвие и держатель лезвия легко заменяются
- недорогая модульная конструкция

ОПЦИОНАЛЬНО:

- лезвие доступно в 2 размерах:
 - ▶ 120 мм для овец/свиней
 - ▶ 160 мм для для крупного рогатого скота
- линия подачи антикоагулянта доступна для всех размеров

*Изображение: EBH с лезвием 160 мм



0.75 kg
1.65 lbs



0.5 kg
1.1 lbs



WEASAND CLIP

Горловой зажим (лигатура на пищевод)

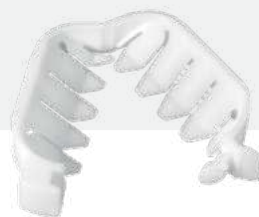

- безопасная и простая лигатура на пищевод предотвращает загрязнение туши и крови содержимым желудка
- поставляется в двух размерах (для овец и крупного рогатого скота), прост в использовании даже при полном или поврежденном пищеводе
- надёжная фиксация: без риска соскальзывания, утечки, преждевременного размыкания
- биоразлагаемый пластик (разрешён к применению Управлением по санитарному надзору за качеством пищевых продуктов и медикаментов (FDA))
- выгодные дифференцированные цены



RODDING STAB / WEASAND ROD

Удочка для накладывания лигатуры на пищевод

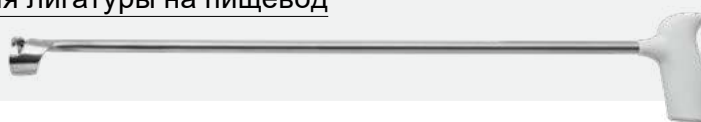

- изготовлена из нержавеющей стали, для правильной установки горловых зажимов (лигатуры на пищевод)
- удочка вводится вдоль пищевода, чтобы поместить зажим прямо перед кардией
- предотвращает вытекание желудочного сока
- предлагается в 2 вариантах длины:
 - ▶ 340 мм для овец
 - ▶ 770 мм для крупного рогатого скота



340 mm
770 mm



FNS9

Ножницы для отделения шейной части и конечностей



Ножницы для отделения шейной части и конечностей при разделке туш свиней и овец на промышленных предприятиях

- для отделения головы и ног оператором с разделённых на полутуши туш свиней и свиноматок
- удобная эксплуатация
- также подходят для отделения передних ног свиноматок
- идеальное распределение силы
- отличное качество среза

		3.9 kg	90 mm	6 bar	Pneumatic/ hydraulic
		8.6 lbs	3 1/2 inch	87 psi	

► конфигурируется в 4 вариантах:

Вариант 1:

- вертикальное положение ножей

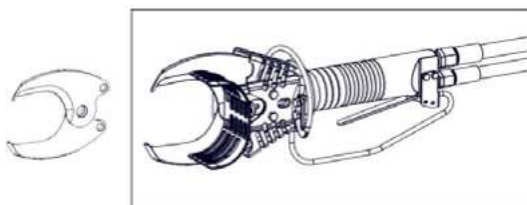

Вариант 2:

- горизонтальное положение ножей

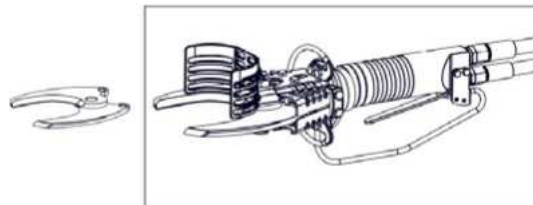

Вариант 3:

- вертикальное положение ножей
- рукоятка пистолетного типа

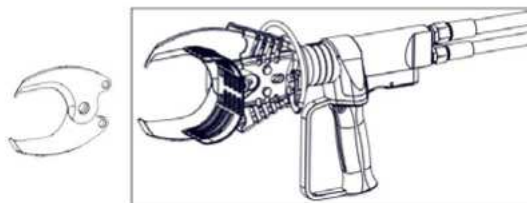

Вариант 4:

- горизонтальное положение ножей
- рукоятка пистолетного типа

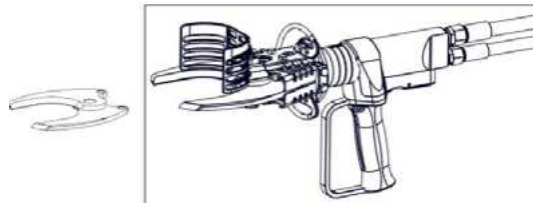

NS21

Ножницы для отделения шейной части

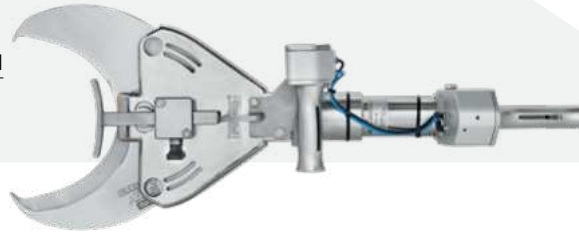

Гидравлические ножницы для отделения шейной части при разделке туш свиней на промышленных предприятиях

- регулируемая ручка для лучшей эргономики
- двухуровневый безопасный выключатель
- с регулируемым упором глубины
- отличное распределение силы



NS26

Ножницы для отделения шейной части

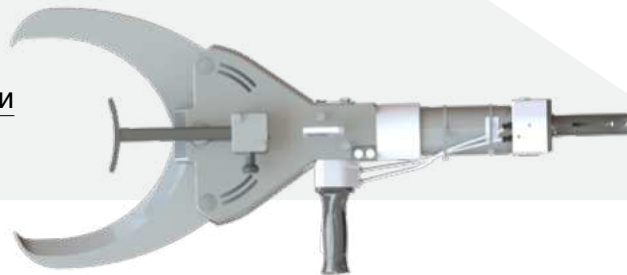

Гидравлические ножницы для отделения шейной части при разделке туш свиноматок и кабанов на промышленных предприятиях

- регулируемая ручка для лучшей эргономики
- двухуровневый безопасный выключатель
- с регулируемым упором глубины
- отличное распределение силы



NS26-H1

Ножницы для отделения шейной части

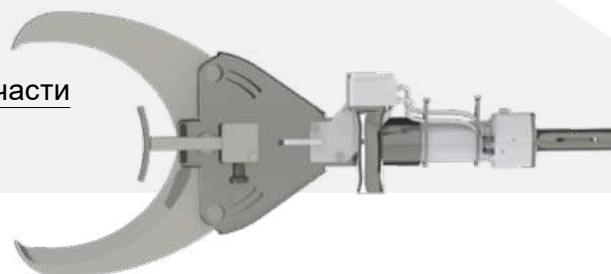

Гидравлические ножницы для отделения шейной части при разделке туш свиноматок и кабанов на промышленных предприятиях

- регулируемая ручка для лучшей эргономики
- двухуровневый безопасный выключатель
- с регулируемым упором глубины
- отличное распределение силы



HDS15

Ножницы для отделения головы и разделки

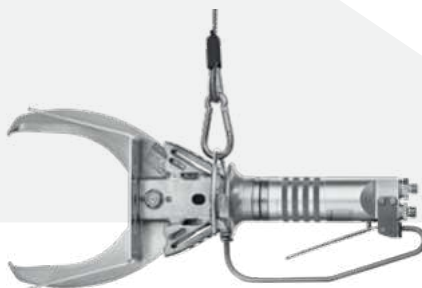

Гидравлические ножницы для промышленных предприятий:

- Применение при препарировании свиней
- отделение голов целиком от туш овец и коз
- одноручное управление

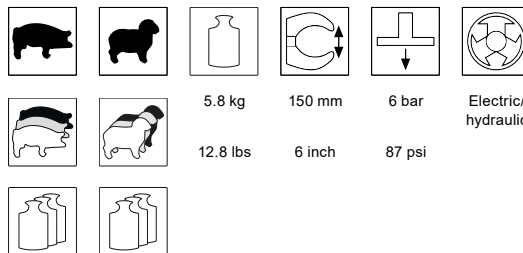

HLS12

Ножницы для отделения рогов и конечностей

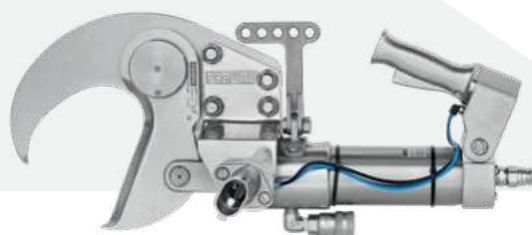

Гидравлические ножницы для отделения рогов и конечностей для промышленных линий убоя крупного рогатого скота

- с фиксированным и подвижным ножом
- регулируемая ручка для лучшей эргономики
- двухуровневый безопасный выключатель

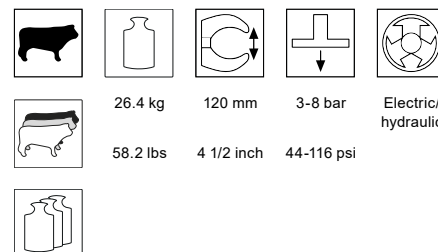

LS15

Ножницы для отделения конечностей

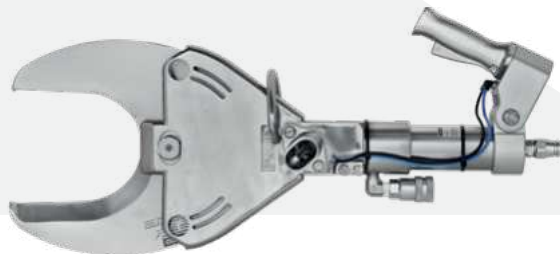

Гидравлические ножницы для отделения конечностей при разделке туш крупного рогатого скота и свиноматок на промышленных предприятиях

- с двумя подвижными ножами
- двухуровневый безопасный выключатель
- регулируемые ручки для лучшей эргономики

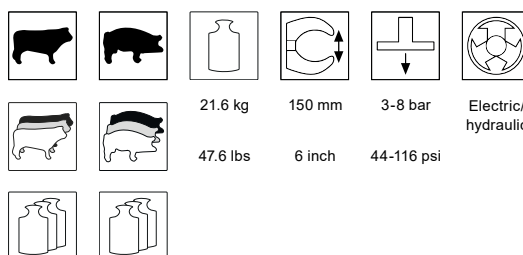

HZ7

Ножницы для отделения рогов

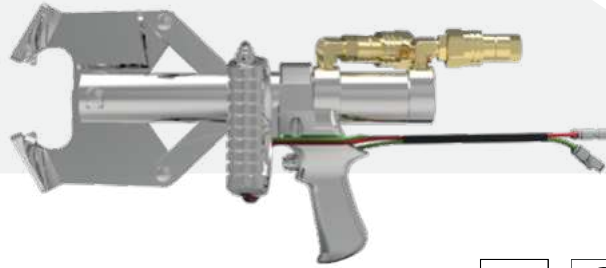

Гидравлические Ножницы для отделения рогов при разделке туш ягнят на промышленных предприятиях

- двухуровневый безопасный выключатель

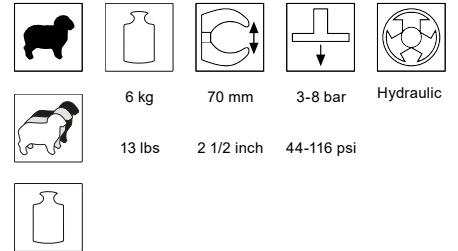

HZ10

Ножницы для отделения рогов



Гидравлические Ножницы для отделения рогов при разделке туш овец на промышленных предприятиях

- двухуровневый безопасный выключатель

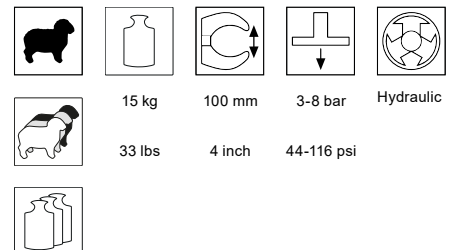

HG12

Гильотина для отделения рогов

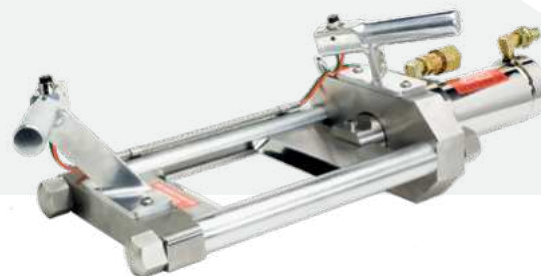

Гидравлическая гильотина для отделения рогов для применения в сложных случаях на промышленных предприятиях

- пневматический двухуровневый безопасный выключатель

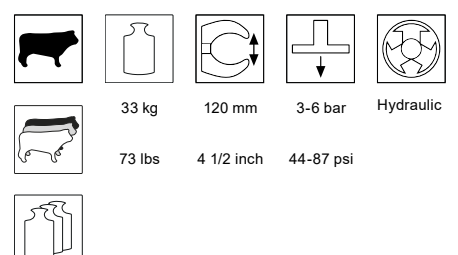

HBK28-06

Дисковая пила для отделения рогов и конечностей



Дисковая пила для отделения рогов и конечностей для крупного рогатого скота на предприятиях средней производительности

- механический моторный тормоз ММВ
- двухуровневый безопасный выключатель

				IP		
	21 kg	280 mm	100 mm	IP 65	Electric, 3-phase	1800 watts (50Hz) 2.4 hp (50Hz)
	46 lbs	11 inch	4 inch			

HBK33-08

Дисковая пила для отделения рогов и конечностей



Дисковая пила для отделения рогов и конечностей для крупного рогатого скота на промышленных предприятиях

- двухуровневый безопасный выключатель
- с гладким кабелем GK

				IP		
	31 kg	330 mm	105 mm	IP 65	Electric, 3-phase	2300 watts (50Hz) 3.1 hp (50Hz)
	68 lbs	13 inch	4 inch			

SD11

Шкуроемная машина



Пневматическая шкуроемная машина со звездообразными ножами

- эффективное, чистое и безопасное обесшкуривание – позволяет избежать разрезов, надрезов или образования отверстий
- длительный срок эксплуатации оборудования, не требует частого обслуживания
- Низкий собственный вес благодаря легким компонентам

			1.4 kg	110 mm	3.5 bar	Pneumatic	410 watts
			3 lbs	4 1/2 inch	51 psi		0.55 hp

BBS14

Ножницы для распиловки грудины



Ножницы для распиловки грудины при разделке туш овец и коз на предприятиях средней производительности и промышленных предприятиях

- гибкий спиральный шланг для сжатого воздуха длиной 2,5 м
- с мощным цилиндром сжатого воздуха
- со второй эргономичной ручкой

	14 kg	145 mm	7 bar	Pneumatic
	31 lbs	6 inch	102 psi	

ВВКМ25-06D

Дисковый нож для распиловки грудины



21 kg
46 lbs

250 mm
10 inch

85 mm
3 1/2 inch

IP 65

Electric,
3-phase

1800 watts
(50Hz)
1.8 hp
(50Hz)



Дисковый нож для распиловки грудины при разделке туш свиней и овец на предприятиях со средней производительностью и промышленных предприятиях

Преимущества микро-зубчатого дискового ножа:

- гигиенически чистый пропил и более длительный срок годности
- более чистый и гладкий рез ножа
- спиральный кабель SK
- круглая ручка R (тип D)
- специальный защитный кожух над ножом дополнительно предотвращает разрезание органов

ОПЦИОНАЛЬНО:

- прямая задняя ручка для рабочего положения на уровне живота и выше



SK32-06L

Дисковая пила для продольной распиловки



Дисковая пила для продольной распиловки туш свиней и овец на предприятиях средней производительности (без головы)

- механический моторный тормоз MMB
- нержавеющее пильное полотно для дисковой пилы с крупными зубьями KGZ320
- спиральный кабель SK
- прямая ручка на шейке привода GH
- подвод воды с помощью спирального шланга для охлаждения и ополаскивания поверхности среза



19 kg

320 mm

120 mm

IP 65

Electric,
3-phase

1800 watts
(50Hz)
2.4 hp
(50Hz)



42 lbs

12 1/2 inch

4 1/2 inch

SK52-08L

Дисковая пила для продольной распиловки



Дисковая пила для продольной распиловки туш свиней на промышленных предприятиях

- нержавеющее пильное полотно с крупными зубьями, для распиловки, малозумное KGZ400SPGA
- с гладким кабелем GK
- длинная шейка привода
- двухуровневый безопасный выключатель
- подвод воды с помощью спирального шланга для охлаждения и ополаскивания поверхности среза
- с 2 направляющими роликами для распиловки спинной части



41 kg

520 mm

205 mm

IP 65

Electric,
3-phase

2300 watts
(50Hz)
3.1 hp
(50Hz)



90 lbs

20 1/2 inch

8 inch

BBST30-13

Узкая прорезная пила для распиловки грудины



Узкая прорезная пила для распиловки грудины при разделке туш крупного рогатого скота и свиноматок на предприятиях малой и средней производительности

- Нержавеющее пильное полотно для приводной пилы с мелкими зубьями
- спиральный кабель SK
- круглая ручка R (тип D)
- заполненный смазочный пресс
- низкий собственный вес

			12.3 kg	300 mm	IP 65	Electric, 3-phase	950 watts (50Hz)
			27 lbs	12 inch			1.3 hp (50Hz)

BBH30-03

Приводная пила для распиловки грудины



Приводная пила для распиловки грудины при разделке туш крупного рогатого скота и свиноматок на предприятиях любого масштаба

- Нержавеющее пильное полотно для приводной пилы
- спиральный кабель SK
- круглая ручка R (тип D)
- смазочный пресс и 1 кг смазки
- коммутационный аппарат в сборе

			21.5 kg	300 mm	IP 65	Electric, 3-phase	1300 watts (50Hz)
			47 lbs	12 inch			1.8 hp (50Hz)

SST50-13

Узкая прорезная пила для продольной распиловки



Узкая прорезная пила для продольной распиловки до 15 туш свиней или до 50 туш овец в неделю

- подходит для небольших предприятий
- самая малогабаритная узкая прорезная пила для продольной распиловки в своём роде с полностью закрытым трёхфазным электродвигателем
- низкий собственный вес
- пильное полотно из нержавеющей стали STFZ 500 мм
- спиральный кабель SK
- круглая ручка R (тип D)
- пресс со специальной смазкой



11.5 kg

500 mm

IP 65

Electric,
3-phase

950 watts
(50Hz)
1.3 hp
(50Hz)

25 lbs

20 inch



SH60-03

Приводная пила для продольной распиловки

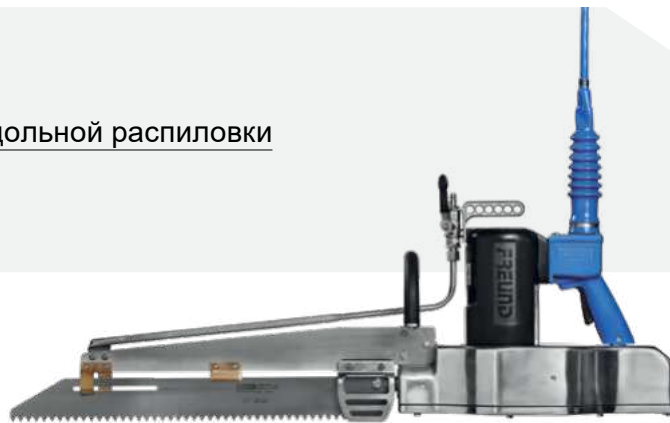

Приводная пила для продольной распиловки на полутуши до 100 туш свиней или до 20 туш крупного рогатого скота в неделю

- подходит для небольших предприятий
- нержавеющее пильное полотно для приводной пилы с крупными зубьями HUGZ600SP
- спиральный кабель SK
- круглая ручка R (тип D)
- прямое подключение к предохранительному устройству/ трансформатору
- подвод воды с помощью спирального шланга для охлаждения и ополаскивания поверхности среза
- имеет смазочный пресс



21.6 kg

600 mm

IP 65

Electric,
3-phase

1300 watts
(50Hz)
1.8 hp
(50Hz)

47.6 lbs

23 1/2 inch



SB46-08

Ленточная пила для продольной распиловки



Ленточная пила для продольной распиловки туш свиней и овец (на промышленных предприятиях) и крупного рогатого скота (на предприятиях средней производительности) на комбинированной линии убоя скота

- при использовании низких распорных крюков распиловка туш свиней на полутуши возможна только в ограниченной степени (для этого используется модель SB49-08)

					IP		
			64 kg	460 mm	IP 65	Electric, 3-phase	2300 watts (50Hz)
			141 lbs	18 inch			3.1 hp (50Hz)

SB49-08

Ленточная пила для продольной распиловки



- специально предназначена для убоя скота с использованием разног-распорок за счёт минимальной конструктивной высоты (спереди: 300 мм)
- поэтому возможность распиловки туш крупного рогатого скота ограничена

				IP		
		64 kg	490 mm	IP 65	Electric, 3-phase	2300 watts (50Hz)
		141 lbs	19 1/2 inch			3.1 hp (50Hz)

SB50-08

Ленточная пила для продольной распиловки

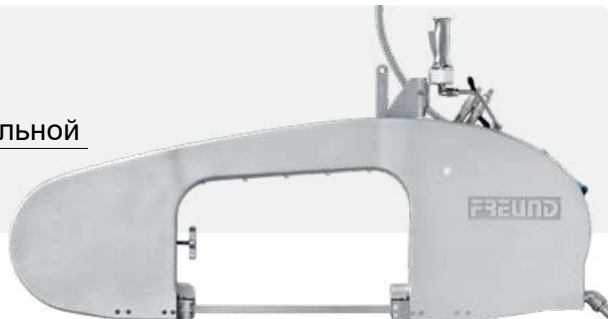

Ленточная пила для распиловки туш крупного рогатого скота и свиноматок на промышленных предприятиях

				IP		
		74 kg	500 mm	IP 65	Electric, 3-phase	2300 watts (50Hz)
		163 lbs	19 1/2 inch			3.1 hp (50Hz)



Все БАЗОВЫЕ модели SB46-08 / SB49-08 / SB50-08 имеют следующее СТАНДАРТНОЕ оборудование:

- ручная система натяжения полотна MAN с рычажными направляющими HF
- безопасный выключатель (на крышке корпуса) MSS
- блок водяного шланга
- встроенная система внутренней дезинфекции DES-E
- 5 сменных пильных лент

ДОПОЛНИТЕЛЬНО к стандартному оборудованию можно заказать:

- автоматическую (гидравлическую) систему натяжения для быстрой смены пильных полотен и непрерывно оптимального натяжения полотна AUT с автоматическим вращением пильного полотна для быстрой смены пильных полотен с регулируемыми направляющими JF
- двухуровневый безопасный выключатель 2HATD
- встроенную систему дезинфекции DES-PO7

SVSS



SVSS

Пароструйная установка для дезинфекции



Для эффективного удаления загрязнений и уменьшения количества микроорганизмов на тушах:

- всасывание загрязнений, таких как содержимое кишечника, волосы, с помощью вакуума
- одновременная дезинфекция поверхности паром
- значительно лучшее уничтожение микроорганизмов, чем при использовании ножа, например, бактерий кишечной палочки
- повышение безопасности пищевых продуктов
- повышение убойного выхода за счёт меньшей потери веса по сравнению с обрезкой
- снижение риска перекрёстной контаминации благодаря постоянной паровой дезинфекции наконечника
- отсутствие видимых изменений поверхности мяса

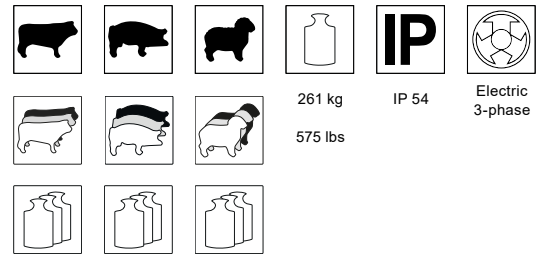

ОПЦИОНАЛЬНО:

- Парогенератор SVG21
- Парогенератор SVG28

SVH-38A

Всасывающая насадка с подачей пара



- дезинфекция путём встроенной системы подачи пара и вакуумного всасывания с помощью вакуумного всасывающего шланга
- элемент пароструйной установки для дезинфекции SVSS

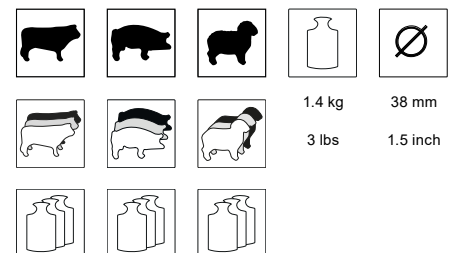

VSS

Вакуумная всасывающая система



* Изображение похожее

Вакуумная всасывающая система для удаления путём вакуумного всасывания спинного мозга, головного мозга, окологречного жира и остатков жира, лёгких у птицы и т. д. с помощью вакуума

Индивидуально комбинируемая установка, состоящая из:

- вакуумного резервуара (нержавеющего – разных размеров)
- различных шлангов
- наконечников для разных вариантов использования
- Вакуумный насос доступен опционально

Также дополнительно можно приобрести:

- вакуумную аспирационную систему VSS-EDF, специально предназначенную для применения с устройством для вырезания прямой кишки EDF64 или EDF76
- вакуумную аспирационную систему VSS-SCR, специально предназначенную для применения с триммером для удаления спинного мозга SCR

EDF

Устройство для вырезания прямой кишки



Для оптимального извлечения прямой кишки из туш свиней и свиноматок

- чистый и равномерный разрез задней части окорока
- увеличение убойного выхода за счёт большего количества мяса на туше, окороке и меньшего количества мяса в области прямой кишки
- вакуумное всасывание фекальных остатков снижает риск загрязнения, если прямая кишка попадает в брюшную полость
- внутренняя система очистки ножей снижает риск перекрестной контаминации
- ▶ ножи доступны в различных размерах

	3.5 kg	6 bar	Pneumatic	750 watts
	7.7 lbs	87 psi		1 hp

VSS-VH38B

Наконечник для вакуумной аспирационной системы VSS
(опционально)



Наконечник для вакуумной аспирационной системы со скребком для удаления спинного мозга (из разделанной на полутуши туши) при разделке туш крупного рогатого скота, свиней и овец

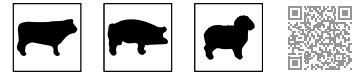

VSS-VH38G

Наконечник для вакуумной аспирационной системы VSS
(опционально)



Наконечник для вакуумной аспирационной системы со шлангом длиной 2,2 м для удаления спинного мозга из туш крупного рогатого скота перед распиловкой на полутуши



VSS-VH38H

Наконечник для вакуумной аспирационной системы VSS
(опционально)



Наконечник для вакуумной аспирационной системы с шипом для удаления спинного мозга (из разделанной на полутуши туши) при разделке туш крупного рогатого скота, свиней и овец



VSS-VH38E-2106

Наконечник для вакуумной аспирационной системы VSS
(опционально)

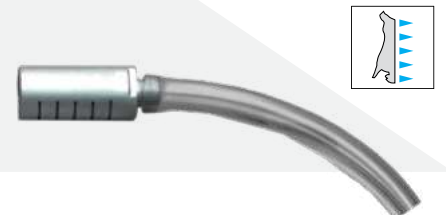

Наконечник для вакуумной аспирационной системы со шлангом длиной 1,2 м для удаления спинного мозга (из разделанной на полутуши туши) при разделке туш крупного рогатого скота, свиней и овец



VSS-VH38I

Наконечник для вакуумной аспирационной системы VSS
(опционально)



Наконечник для вакуумной аспирационной системы с щелевым соплом для удаления спинного мозга (из разделанной на полутуши туши) при разделке туш крупного рогатого скота, свиней и овец



МОДУЛЬНАЯ КОНСТРУКЦИЯ

Триммер_evo3 с вакуумной вытяжкой - примеры модульной конструкции



НОВИНКА!

= Триммер 35_evo3
▲ Вариант SCR –
удаление спинного мозга



+

= Триммер 35_evo3
▲ Вариант с вакуумным
всасыванием



+

= Триммер 35_evo3



+



= Триммер 52_evo3
Вариант с вакуумным всасыванием



+



+

= Триммер 52_evo3



Покomпонентное изображение
Триммер_evo3 / электрический



► Более подробную информацию о двигателе TM-E6000_evo3 и модульной конструкции Триммер_evo3 можно найти на стр. 75-77.

► Электродвигатель TM-E6000_evo3



TRIMMER 35_evo3

Триммер 35_evo3 - вариант SCR для удаления спинного мозга

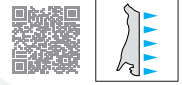

НОВИНКА!

- Эргономичная рукоятка
- Новый гибкий всасывающий и подающий шланги
- Доступны 2 размера кольцевых ножей:
 - ▶ SCR16 für Schweine
 - ▶ SCR19 für Rinder
- Einhandschaltung mit neuestem Start-Stopp-System
- für Rechts- & Linkshänder geeignet

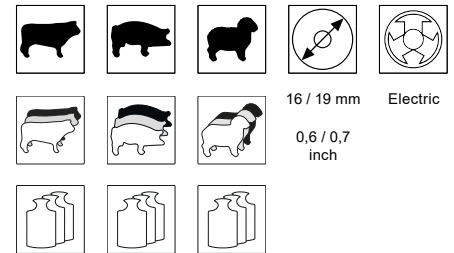

TRIMMER 35_evo3

Триммер 35_evo3 - вариант с вакуумным всасыванием



НОВИНКА!

- эргономичная рукоятка
- новый гибкий всасывающий и подающий шланг
- кольцевой нож типа 35A или 35B практически для любого применения с вакуумным всасыванием
- управление одной рукой с новейшей системой «старт-стоп»
- подходит для правой и левой

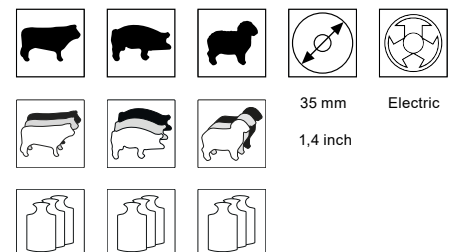

TRIMMER 52_evo3

Триммер 52_evo3 - вариант с вакуумным всасыванием



НОВИНКА!

- эргономичная рукоятка
- новый гибкий всасывающий и подающий шланг
- кольцевой нож типа 52A или 52B практически для любого применения с вакуумным всасыванием
- управление одной рукой с новейшей системой «старт-стоп»
- подходит для правой и левой

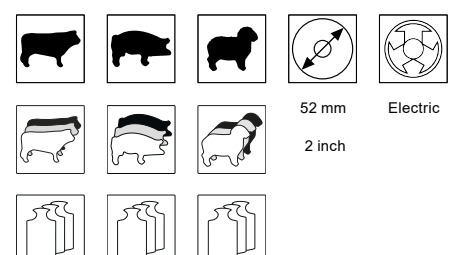

TRIMMER 35

Триммер 35 - вариант SCR для удаления спинного мозга



- самый современный способ удаления спинного мозга путём полной изоляции материала, представляющего риск
- спинномозговая нить удаляется путём вакуумного всасывания (VSS вакуумная всасывающая система = Принадлежности). Внутренняя режущая кромка отделяет спинной мозг, не повреждая оболочку спинного мозга
- Доступен с двумя различными размерами ножей:
 - SCR16 для свиней
 - SCR19 для крупного рогатого скота

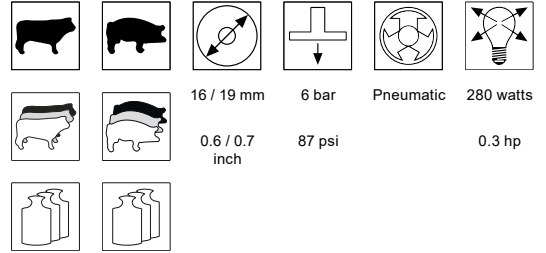

TRIMMER 35

Триммер 35 - вариант с вакуумным всасыванием



- оптимальная для применения конструкция
- различные типы ножей (кольцевой нож с прямым лезвием, кольцевой нож с крючкообразным лезвием)
- сокращение времени простоя и расходов на техническое обслуживание благодаря износостойким качественным компонентам
- эргономичная ручка из прочного и устойчивого к истиранию пластика
- плавный ход сводит к минимуму вибрацию наконечника
- на выбор с электрическим или пневматическим приводом

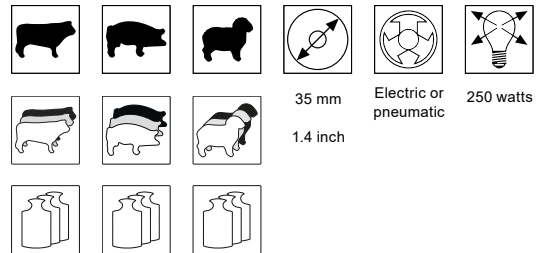

TRIMMER 52

Триммер 52 - вариант с вакуумным всасыванием



- оптимальная для применения конструкция
- простота применения благодаря аспирационной шаровой головке
- различные типы ножей (кольцевой нож с прямым лезвием, кольцевой нож с крючкообразным лезвием)
- сокращение времени простоя и расходов на техническое обслуживание благодаря износостойким качественным компонентам
- эргономичная ручка из прочного и устойчивого к истиранию пластика
- плавный ход сводит к минимуму вибрацию наконечника
- на выбор с электрическим или пневматическим приводом

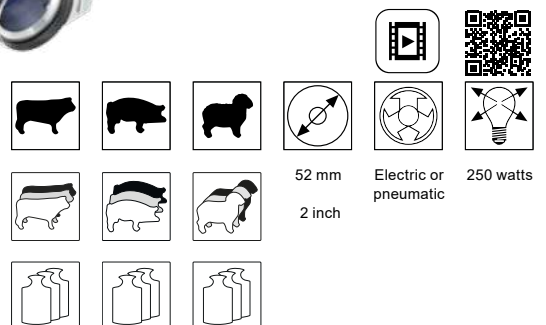

TRIMMER

Выбор и применение кольцевых ножей - варианты с вакуумной вытяжкой



ВЫБОР КОЛЬЦЕВЫХ НОЖЕЙ

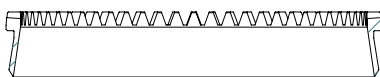

■ **A** (с прямым лезвием)

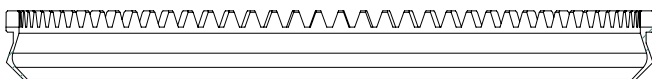
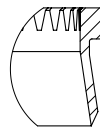

■ **B** (Haken)

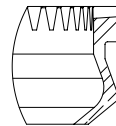

ДЛЯ УДАЛЕНИЯ СПИННОГО МОЗГА

■ **SCR16**

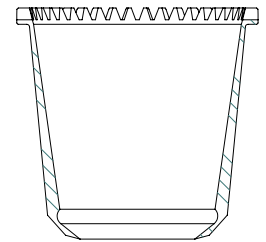

■ **SCR19**

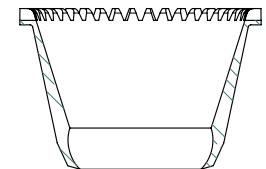

ПРИМЕНЕНИЕ

УБОЙ	Ø 35 мм		Ø 52 мм		РАЗДЕЛКА	Ø 35 мм		Ø 52 мм	
	A	QR	A	B		A	B	A	B
Миндалины в голове – удаление триммером/ всасывание	A	QR			Ушные раковины – удаление триммером/ всасывание	A			
Место закола - удаление триммером/ всасывание	A	QR	A		Глаза – удаление триммером/ всасывание	A			
Скелет – очищение / всасывание	A				Кости – очищение / всасывание	A			
Шпик – всасывание / удаление триммером	A			B	Полые кости – удаление / всасывание	A			
Грудной жир – удаление триммером/ всасывание			B		Сухожилия в плече – удаление				B
Сердечный жир - удаление триммером/ всасывание				B					
Мясо вокруг места закола – удаление триммером/ всасывание			B	B					
Кровеносные сосуды – удаление триммером/ всасывание			B	A / B					
Свиной окопочечный жир – удаление триммером/ всасывание			B	B					
Филейная часть - удаление триммером/ всасывание				B					

BRAUSE

Распылитель Модель "D"

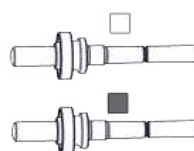
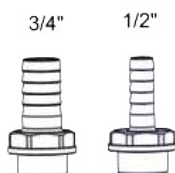

В - уменьшенный А - стандартный

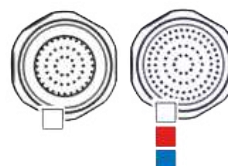

Распылитель SCHERMER для пищевой промышленности, сельского хозяйства и садоводства

- высококачественное изготовление и прочная конструкция
- экономичный расход воды благодаря быстрому выпуску
- макс. температура 90°C*
- макс. давление воды 6 бар

0,4 kg	180 mm	44 mm
0,9 lbs	7 inch	1,7 inch

* Безопасный для пищевых продуктов пластик соответствует постановлению 10/2011, а металлические соединения соответствуют постановлению о питьевой воде

Цветовой код: Пластик белый Пластик красный Пластик синий Металл

ВЕРСИИ МОДЕЛИ "D"

	КОРПУС	ПРИСОЕДИНЕНИЕ									
		1/2	3/4	-	1/2	3/4	-	1/2	3/4	-	
	Сетчатый ФИЛЬТР										
	<input type="checkbox"/>	A / B	A / B	A / B	A	A	A	A	A	A	
	<input type="checkbox"/>	A	A	A	A	A	A	A	A	A	
	Сетчатый ФИЛЬТР										
	<input type="checkbox"/>	A / B	A / B	A / B	A	A	A	A	A	A	
	<input type="checkbox"/>	A	A	A	A	A	A	A	A	A	

BRAUSE

Распылитель Модель "E"



Распылитель SCHERMER для пищевой промышленности, сельского хозяйства и садоводства

- высококачественное изготовление и прочная конструкция
- регулируемый выход воды для струи или распыления
- макс. температура 90°C*
- макс. давление воды 6 бар

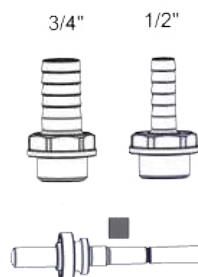

0,6 kg	205 mm	6 mm
1,3 lbs	8 inch	0,23 inch

BRAUSE

Распылитель Модель "F"



Распылитель SCHERMER для пищевой промышленности, сельского хозяйства и садоводства

- высококачественное изготовление и прочная конструкция
- эффективная сфокусированная водяная струя
- макс. температура 90°C*
- макс. давление воды 6 бар – диаметр 5 мм

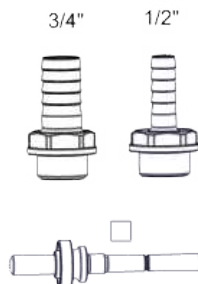

0,5 kg	220 mm	4,8 mm
1,1 lbs	8,7 inch	0,18 inch

BRAUSE

Распылитель Модель "H"



Распылитель SCHERMER с удлиненным соплом для убойного производства

- высококачественное изготовление
- макс. температура 90°C*
- макс. Давление воды 6 бар

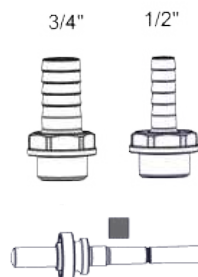

0,8 kg	365 mm	15 mm
1,8 lbs	14,4 inch	0,6 inch

* Безопасный для пищевых продуктов пластик соответствует постановлению 10/2011, а металлические соединения соответствуют постановлению о питьевой воде



GROBZERLEGUNG

РАЗДЕЛКА

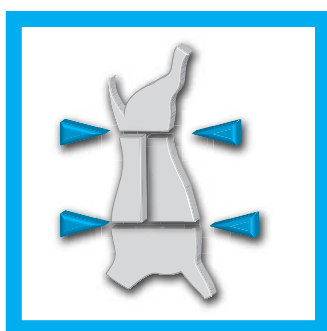

Дисковые пилы FREUND для распиловки и четвертования туш предлагают самые современные и высококачественные технологии.

Отдельные изделия, адаптированные к любому варианту применения, предлагают правильную конфигурацию для каждого способа обработки.

Эта группа товаров ориентирована на безопасность и гибкость в использовании пил, а также на высокое качество обработки.

Сервисная служба FREUND предлагает пользователям квалифицированные консультации по любым техническим вопросам, касающимся отдельных приборов

ОГЛАВЛЕНИЕ

	Четвертование	56-58
	▶ Ножницы	56
	▶ Узкие прорезные пилы	56 - 57
	▶ Дисковые пилы	58

	Разделка	59 - 71
	▶ ZKM - Разделочный дисковый нож - для установки на стол	59
	▶ ZKM - Разделочный дисковый нож - модульная настольная версия	60 - 61
	▶ ZKM - Разделочные дисковые ножи	62 - 65
	▶ Дисковые пилы	66 - 69
	▶ Машины для нарезки ребер	70 - 71
	Дополнительные принадлежности	100 - 106

AS28

Ножницы для четвертования туш



Гидравлические Ножницы для четвертования туш крупного рогатого скота

- чистый и ровный пропил через позвоночный столб и мышцы спины
- двухуровневый безопасный выключатель
- регулируемая ручка для лучшей эргономики



32 kg

280 mm

6 bar

Hydraulic

71 lbs

11 inch

87 psi

ST40-13

Узкая прорезная пила для четвертования туш

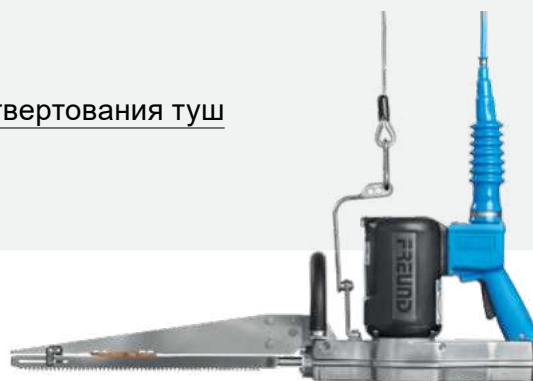

- самая малогабаритная пила в своём роде с полностью закрытым трёхфазным электродвигателем
- пильное полотно для узкой прорезной пилы с мелкими зубьями STFZ
- спиральный кабель SK
- круглая ручка R (тип D)
- ход с низким уровнем вибрации благодаря встроенным противовесам



12.7 kg

400 mm

IP 65

Electric,
3-phase

950 watts
(50-60Hz)

28 lbs

15 1/2 inch

1.3 hp
(50-60Hz)



ST30-11S

Узкая прорезная пила для четвертования туш



- пильное полотно для узкой прорезной пилы с мелкими зубьями STFZ
- спиральный кабель SK
- круглая ручка R (тип D)
- ход с низким уровнем вибрации благодаря встроенным противовесам
- высокая скорость (S)
- благодаря малому собственному весу машины пружинный балансир не обязателен

			6.5 kg 14 lbs	300 mm 12 inch	IP 24	Electric, 1-phase	860 watts (50-60Hz) 1.17 hp (50-60Hz)

ST40-11S

Узкая прорезная пила для четвертования туш



- пильное полотно для узкой прорезной пилы с мелкими зубьями STFZ
- спиральный кабель SK
- круглая ручка R (тип D)
- ход с низким уровнем вибрации благодаря встроенным противовесам

			7.4 kg 16.3 lbs	400 mm 15 1/2 inch	IP 24	Electric, 1-phase	860 watts (50-60Hz) 1.17 hp (50-60Hz)

K28-06L

Дисковая пила для общей разделки и четвертования туш



Дисковая пила для общей разделки и четвертования туш для промышленных предприятий

- длинная шейка привода в качестве второй ручки
- механический моторный тормоз MMB
- нержавеющее пильное полотно для дисковой пилы с крупными зубьями KGZ
- спиральный кабель SK

ОПЦИОНАЛЬНО:

- двухуровневый безопасный выключатель

	19 kg	280 mm	100 mm	IP 65	1700 watts (50Hz)
	42 lbs	11 inch	4 inch		2.4 hp (50Hz)

K32-06L

Дисковая пила для общей разделки и четвертования туш



Дисковая пила для общей разделки и четвертования туш для промышленных предприятий

- длинная шейка привода в качестве второй ручки
- механический моторный тормоз MMB
- нержавеющее пильное полотно для дисковой пилы с крупными зубьями KGZ
- спиральный кабель SK

ОПЦИОНАЛЬНО:

- двухуровневый безопасный выключатель

	19 kg	320 mm	120 mm	IP 65	1700 watts (50Hz)
	42 lbs	12 1/2 inch	4 1/2 inch		2.4 hp (50Hz)

ZKM25-13PC

Разделочный дисковый нож – модель для установки на стол



Для разделки домашней птицы (цыплят, кур, индейки...), мелкой дичи и мелких частей туш свиней, овец и телят

- улучшенная эргономика благодаря свободному рабочему пространству с обеих сторон
- компактная конструкция с двигателем, расположенным над рабочей зоной
- устойчивая угловая коробка передач с длительным сроком службы от разделочной дисковой пилы
- защитные устройства и гигиенический стандарт в соответствии с нормами CE
- полностью закрытый трёхфазный двигатель (IP65)



33 kg

250 mm

75 mm

IP 65

Electric,
3-phase

950 watts
(50Hz)/VA



73 lbs

10 inch

3 inch

1.3 hp
(50Hz)



ZKM75-T

Разделочный дисковый нож – модульная настольная версия



4.1



4.2



3.1



3.2

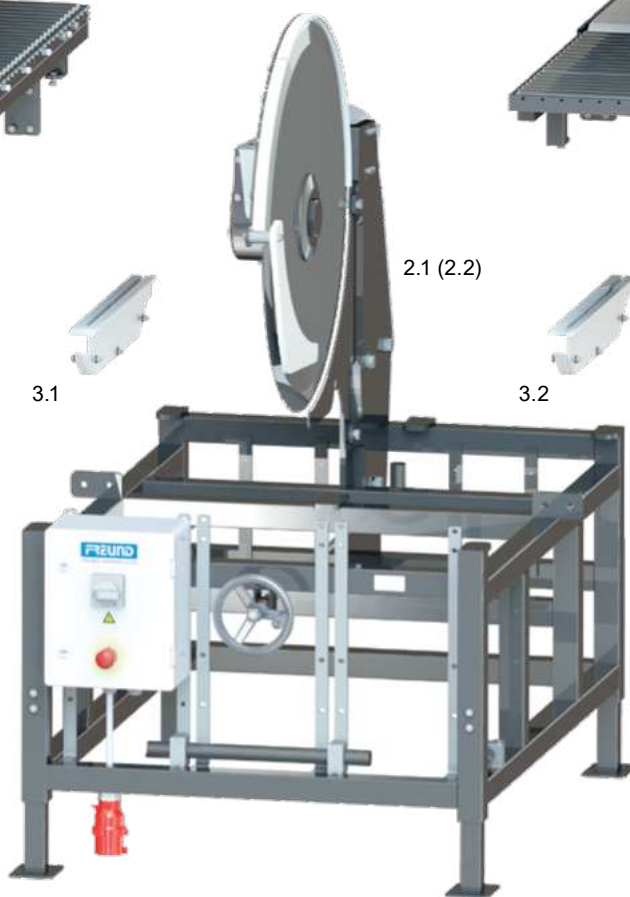

2.1 (2.2)



5.1



5.1

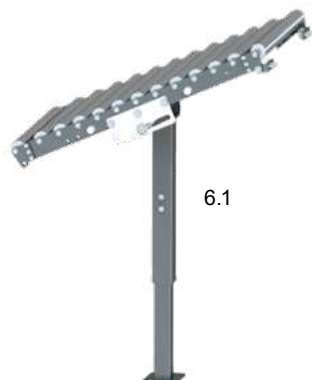

6.1



6.1

ZKM75-T

Разделочный дисковый нож – модульная настольная версия



Разделочный дисковый нож для деления полутуш/четвертин, лежащих, например, на ленте разделочного конвейера, на отрубы с малыми потерями продукта. Также подходит для разделения овец пополам

- компактный блок для установки в передней части перед линией разделки свиней или овец
- ровный гигиенически чистый пропилен без потерь продукта, без загрязнений
- один оператор может разделить на отрубы до 160 полутуш свиней (3 пропила) в час
- конструкция: стол с модульной сменной рамой на роликовых направляющих
- дисковый нож из нержавеющей стали ****INOX/rostfrei****

						IP		
			300 kg	750 mm	300 mm	IP 65	Electric, 3-phase	2300 watts (50Hz)
			661 lbs	29 1/2 inch	12 inch			3.1 hp (50Hz)

№	ОБОЗНАЧЕНИЕ
1	ZKM75-08-T базовая модель
2.1	KM750S-1F дисковый нож для разделки туш свиней
2.2	KM750S-2F дисковый нож для разделки туш овец
3.1	Направляющая вставка для разделки туш свиней
3.2	Направляющая вставка для разделки туш овец
4.1	ZKM-T роликовый транспортёр (левосторонний/правосторонний)
4.2	ZKM-T роликовый транспортёр с конвейерной лентой (левосторонний/правосторонний)
5.1	Приставка для роликового стола RTA
6.1	Подающий роликовый транспортёр RTA

Стр. 65 Модульная ножная дисковая пила FK40-08 для бокового монтажа

ZKM75-DA

Разделочный дисковый нож



Разделочный дисковый нож для деления полутош/четвертин, лежащих, например, на ленте разделочного конвейера, на отрубы с малыми потерями продукта

- ручной подъём ножа до 200 мм над полотном разделочной линии
- компактная подвеска потолочной или каркасной конструкции (подвесная установка) в разделочных установках
- ▶ для двигателей с высоким крутящим моментом опционально доступно:
 - 08 (2 300 Вт) / 190 оборотов /мин
 - 46 (3 000 Вт) / 190 оборотов /мин



140 kg

750 mm

300 mm

IP 65

Electric,
3-phase

2300 watts
(50Hz)
3.1 hp
(50Hz)

309 lbs

30 inch

12 inch



(50Hz)
4 hp
(50Hz)

ZKM75-DA-JHS

Разделочный дисковый нож



Разделочный дисковый нож для деления полутош/четвертин, лежащих, например, на ленте разделочного конвейера, на отрубы с малыми потерями продукта

- регулируемая высота до 200 мм над полотном разделочной линии
- компактная подвеска потолочной или каркасной конструкции (подвесная установка) в разделочных установках
- с возможностью бокового перемещения
- ▶ для двигателей с высоким крутящим моментом опционально доступно:
 - 08 (2 300 Вт) / 190 оборотов /мин
 - 46 (3 000 Вт) / 190 оборотов /мин



200 kg

750 mm

300 mm

IP 65

Electric,
3-phase

2300 watts
(50Hz)
3.1 hp
(50Hz)

440 lbs

30 inch

12 inch



3000 watts
(50Hz)
4 hp
(50Hz)

ZKM60-DA-MS

Дисковый нож со средним разделителем



Дисковый нож для оптимальной разделки туши свиньи с отделением грудинки и корейки

- компактная подвеска потолочной или каркасной конструкции (подвесная установка) в разделочных установках
- плавная регулировка угла пропила $\pm 15^\circ$ для оптимального выхода продукта
- ▶ для двигателей с высоким крутящим моментом опционально доступно:
 - 08 (2 300 Вт) / 190 оборотов /мин
 - 46 (3 000 Вт) / 190 оборотов /мин

					IP		
		120 kg	600 mm	175 mm	IP 65	Electric, 3-phase	2300 watts (50Hz) 3.1 hp (50Hz)
		265 lbs	23 1/2 inch	7 inch			3000 watts (50Hz) 4 hp (50Hz)

ZKM95-DA

Разделочный дисковый нож



Разделочный дисковый нож для деления полутуш/четвертин, лежащих, например, на ленте разделочного конвейера, на отрубы с малыми потерями продукта

- компактная подвеска потолочной или каркасной конструкции (подвесная установка) в разделочных установках
- двигатель в корпусе из нержавеющей стали с вентиляторным охлаждением
- более крупное пильное полотно диаметром 950 мм
- глубина реза дискового ножа 340 мм
- двигатель с высоким крутящим моментом (3 000 Вт)

					IP		
		210 kg	950 mm	340 mm	IP 65	Electric, 3-phase	3000 watts (50Hz) 4 hp (50Hz)
		485 lbs	37 inch	13 inch			

UNI-PORTAL UP3

Универсальная портальная рама



Универсальная сборно-разборная конструкция рамы

- для разделочного дискового ножа ZKM и других приборов
- разнообразные варианты конфигурации благодаря модульной конструкции
- упрощённая регулировка размера на месте

Для лёгкой сборки или интеграции, например, дисковых ножей в разделочные линии:

- ZKM75-DA
- ZKM60-DA-MS

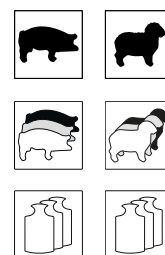
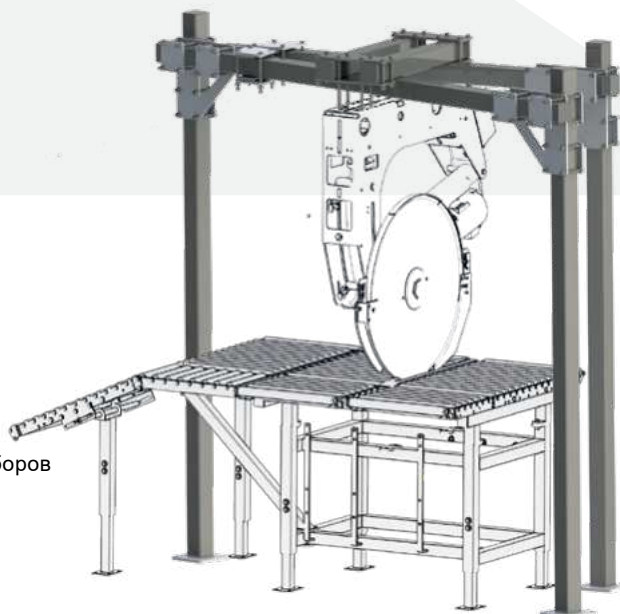

ZKM-T-2CB

Стол для разделки мяса с автоматическим конвейером (складной)



Компактный стол для разделки мяса с автоматическим конвейером (складной), подходит для использования с моделью ZKM60-DA-MS

- принцип конструкции 1x1 с минимизацией занимаемого пространства (рабочая поверхность 1000x1000 мм)
- лёгкая очистка благодаря модулям стола, которые раскладываются сбоку
- оптимизированные варианты сборки благодаря легкодоступным барабанным двигателям и улучшенным гусеничным конвейерным лентам, что значительно сокращает время сборки
- более высокое качество промывания гусеничных конвейерных лент
- автоматическая выгрузка продукта
- ориентирован на закреплённые на потолке модели ZKM-DA-MS и порталные решения



UNI-PORTAL UP4

Универсальная порталная рама

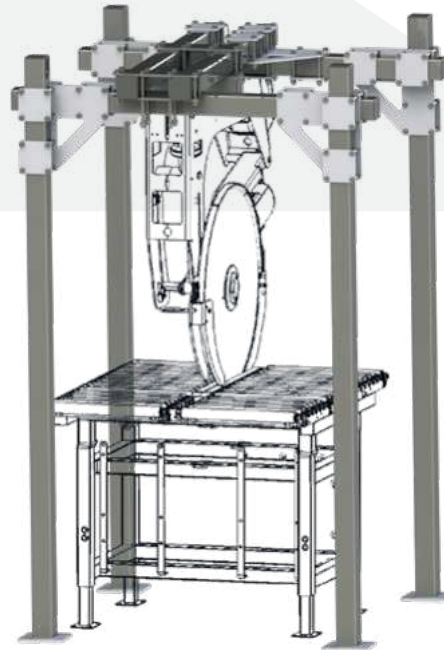

для разделочного дискового ножа ZKM и других приборов

- разнообразные варианты конфигурации благодаря модульной конструкции
- упрощённая регулировка размера на месте

Для лёгкой сборки или интеграции, например, дисковых ножей в разделочные линии

- ZKM75-DA
- ZKM60-DA-MS

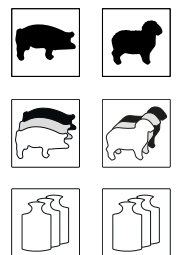

FK40-08

Ножная дисковая пила



Ножная дисковая пила для бокового монтажа к разделочным установкам

- поворотная дисковая пила, установленная на столешницу для оптимальной очистки
- полностью закрытый мощный конический редуктор: специально разработан для использования при разделке туш
- надёжная конструкция из нержавеющей стали ** INOX / rostfrei **
- имеются левый и правый варианты для соответствующего монтажа на стол или ленту (необходимо уточнить)
- включая электронный моторный тормоз
- до 1200 пропилов в час

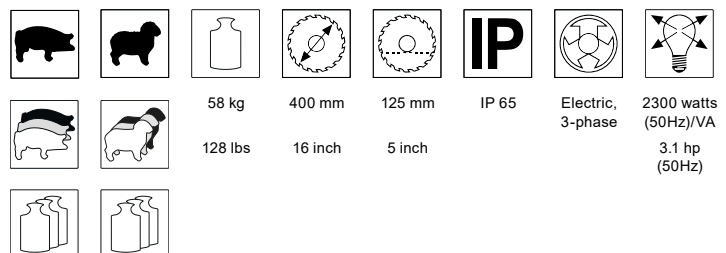

- обороты пильного полотна: 1170/мин
- скорость резки: 1470 м/мин

K16-P4_evo2

Дисковая разделочная пила



Дисковая разделочная пила для универсального использования

- упор ограничения глубины с регулировкой одной рукой
- Мощный пневматический двигатель 800 Вт, "Made in Germany" (изготовлено в Германии)
- защитный кожух и упор ограничения глубины из нержавеющей стали
- выравненный баланс и распределение усилий защищают запястья
- прочная и износостойкая коробка передач
- регулируемая ручка для лучшей эргономики

	3.1 kg	160 mm	15-51 mm	6 bar	Pneumatic
	7 lbs	6 1/2 inch	0.6-2 inch	87 psi	

K18-01

Дисковая разделочная пила



Дисковая пила для общей разделки туш на предприятиях средней производительности

- подходит для небольших предприятий
- встроенный электронный моторный тормоз (остановка менее чем за 3 секунды)
- упор ограничения глубины с регулировкой одной рукой
- круглая ручка R (тип D)
- спиральный кабель SK

			6.3 kg	180 mm	15-65 mm	IP 24	1050 watts (50-60Hz)
			14 lbs	7 inch	1/2 -2 inch		1.4 hp (50-60Hz)

K18-13

Дисковая разделочная пила



Дисковая пила для общей разделки туш на предприятиях средней производительности

- встроенный электронный моторный тормоз (остановка менее чем за 3 секунды)
- упор ограничения глубины с регулировкой одной рукой
- круглая ручка R (тип D)
- спиральный кабель SK

			11.5 kg	180 mm	15 - 65 mm	IP 65	950 watts (50-60Hz)
			25.4 lbs	7 inch	1/2 - 2 inch		1.3 hp (50-60Hz)

K23-03

Дисковая разделочная пила



Дисковая пила для общей разделки туш на предприятиях средней производительности

- упор ограничения глубины с регулировкой одной рукой 15-75 мм
- механический моторный тормоз MMB
- остановка пильного полотна в течение 3 секунд после отключения (стандарт ЕС)
- пильное полотно для дисковой пилы доступно в различных вариантах
- круглая ручка R (тип D)
- спиральный кабель SK

			14.5 kg	230 mm	15 - 75 mm	IP 65	Electric, 3-phase	1300 watts (50-60Hz)
			32 lbs	9 inch	1/2 - 3 inch			1.8 hp (50-60Hz)

K23-06

Дисковая разделочная пила



Дисковая пила для общей разделки туш

- упор ограничения глубины с регулировкой одной рукой
- механический моторный тормоз MMB
- остановка пильного полотна в течение 3 секунд после отключения (стандарт ЕС)
- пильное полотно для дисковой пилы доступно в различных вариантах
- круглая ручка R (тип D)
- спиральный кабель SK

			19 kg	230 mm	15 - 75 mm	IP 65	Electric, 3-phase	1800 watts (50Hz)
			42 lbs	9 inch	1/2 - 3 inch			2.4 hp (50Hz)

K28-06

Дисковая разделочная пила



Дисковая пила для общей разделки туш

- остановка пильного полотна в течение 3 секунд после отключения (стандарт ЕС)
- механический моторный тормоз MMB
- пильное полотно для дисковой пилы доступно в различных вариантах
- круглая ручка R (тип D)
- спиральный кабель SK

						IP		
			19.5 kg	280 mm	100 mm	IP 65	Electric, 3-phase	1800 watts (50Hz)
			43 lbs	11 inch	4 inch			2.4 hp (50Hz)

K32-06

Дисковая разделочная пила



Дисковая пила для общей разделки туш

- остановка пильного полотна в течение 3 секунд после отключения (стандарт ЕС)
- механический моторный тормоз MMB
- пильное полотно для дисковой пилы доступно в различных вариантах
- круглая ручка R (тип D)
- спиральный кабель SK

						IP		
			20 kg	320 mm	120 mm	IP 65	Electric, 3-phase	1800 watts (50Hz)
			44 lbs	12 1/2 inch	4 1/2 inch			2.4 hp (50Hz)

RTK18-13

Дисковая пила для отделения рёберной части



Предназначена для отделения рёбрышек от позвоночника по всей средней части.

Два регулируемых упора ограничения глубины для обеспечения:

- точного ведения разреза
- оптимального выхода продукта
- высокой безопасности для пользователя

Горизонтальное направление разреза

	12.3 kg	160 mm	15 - 55 mm	IP 65	Electric, 3-phase	950 watts (50-60Hz)
	27 lbs	6 1/2 inch	1/2 - 2 inch			1.3 hp (50-60Hz)

Тонкое пильное полотно 0,8 мм для обеспечения:

- чистого пропила и поверхности
- снижения количества микроорганизмов
- снижения количества опилок
- оптимального выхода продукта

ВСК23-03

Дисковая пила для вырезки беконной части



Разделочная дисковая пила с горизонтальным пильным полотном для предприятий со средней производительностью и промышленных предприятий

Для распиловки на отрубы, вырезки хребта беконной части полутуши свиней

- нержавеющее пильное полотно для дисковой пилы с крупными зубьями KGZ
- спиральный кабель SK
- круглая ручка R (тип D)
- остановка пильного полотна в течение 3 секунд после отключения (стандарт EC)
- механический моторный тормоз MMB

	13 kg	230 mm	75 mm	IP 65	Electric, 3-phase	1300 watts (50-60Hz)
	29 lbs	9 inch	3 inch			1.8 hp (50-60Hz)

SRC34-H5_evo2

Машина для срезания рёбрышек Spare-Ribs-Cutter



Для оптимального отделения рёберной части (корейки на рёбрах или спинки на рёбрах) от распиленного хребта

- до 2 000 штук/час обученным персоналом
- чистый, ровный и равномерный пропил
- оптимальное отведение мяса благодаря дополнительному направляющему щитку
- равномерный выход продукта (практически без потерь)
- более длительный срок хранения продукта благодаря гигиенически более чистому пропилю (практически без опилок)
- безопасное выполнение работ
- встроенный боковой конвейер для рёберной части
- небольшая занимаемая площадь
- транспортировочные ролики для быстрого перемещения



250 kg

345 mm

IP 65

Electric,
3-phase

2800 watts
(50Hz)

551 lbs

13 1/2 inch

3.0 hp
(50Hz)

- высокая устойчивость направляющих за счёт фиксации прижимным рычагом
- короткий срок окупаемости благодаря привлекательному соотношению цена/качество
- перетачиваемый дисковый нож
- легко и быстро моется

RTC34

Машина для отделения рёберной части Rib-Top-Cutter



- высокая производительность до 1500 отрезов под отбивные в час
- технология дисковых ножей
- автоматическая резка и выгрузка продукта и удаление обрезков
- неизменно точные пропилы, меньше удаляемых костей
- меньшее количество костной муки
- хорошая регулируемость, включая быструю регулировку глубины реза
- простота обслуживания и очистки
- проверенная приводная технология SRC
- очень прочная конструкция
- повышенная степень безопасности операторов



260 kg
573 lbs



345 mm
13 1/2 inch



IP 65



Electric,
3-phase



2800 watts
(50Hz)
3.0 hp
(50Hz)



ОБВАЛКА

ОБВАЛКА

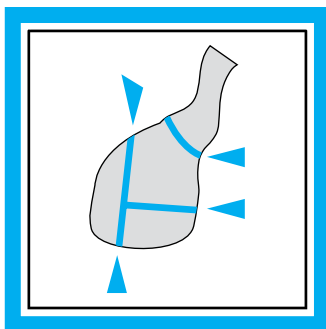

ОГЛАВЛЕНИЕ

В современной мясопереработке тип, эффективность и качество используемых инструментов оказывают значительное влияние на качество конечного продукта и получаемый выход продукции.

Нередко он используется достаточно интенсивно. Результатом могут быть сбои, связанные с техническим обслуживанием, и высокие затраты на содержание оборудования в исправности.

Поэтому перед разработчиками современных триммеров стоит задача создать продукт, который был бы не только мощным и эффективным, но также и износостойким и, следовательно, экономичным. Именно здесь на помощь приходит компания FREUND.

Благодаря использованию проверенных компонентов и высококачественных материалов мы создали триммеры серии 2 и новую модель Trimmer_evo3, которая представляет собой не требующую обслуживания, а, следовательно, экономичную альтернативу триммерам, широко распространённым на рынке.

	Обвалка	73 - 98
	▶ Триммеры_evo3 - мотор триммера_evo3	74 - 75
	▶ Триммер_evo3 - характеристики/ выбор кольцевого лезвия	76 - 81
	▶ Триммер/мотор триммера	82-83
	▶ Триммер - характеристики/ выбор кольцевого лезвия	84 - 95
	▶ Заточка	96 - 97
	▶ Снятие шкуры	98

Дополнительные принадлежности 100 - 106

TRIMMER_evo3

Новые качественные триммеры_evo3



НОВИНКА!

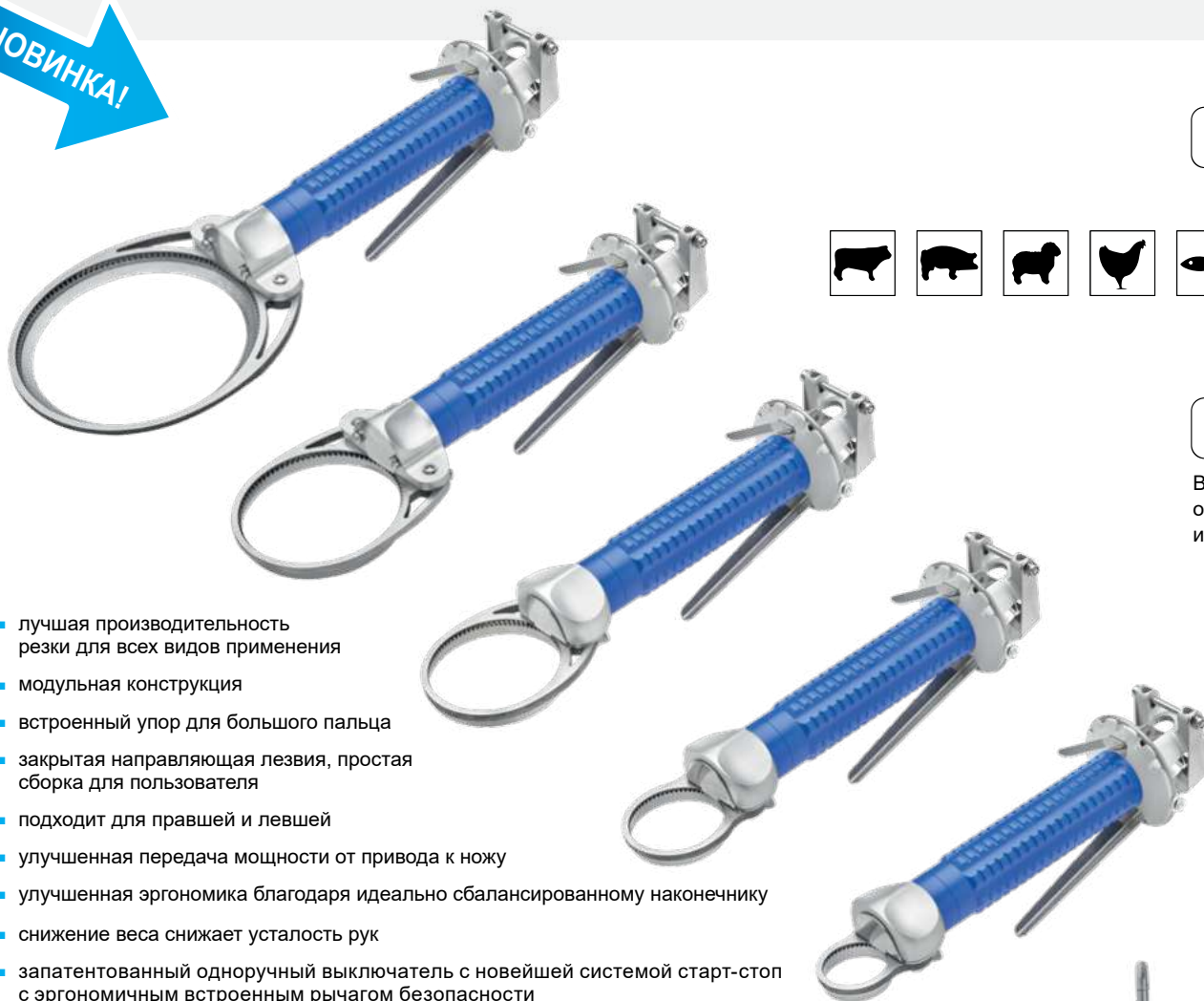

35-128 mm



Видеоролики об обслуживании и уходе

- лучшая производительность резки для всех видов применения
- модульная конструкция
- встроенный упор для большого пальца
- закрытая направляющая лезвия, простая сборка для пользователя
- подходит для правой и левой руки
- улучшенная передача мощности от привода к ножу
- улучшенная эргономика благодаря идеально сбалансированному наконечнику
- снижение веса снижает усталость рук
- запатентованный одноручный выключатель с новейшей системой старт-стоп с эргономичным встроенным рычагом безопасности
- съемник для 6 различных лезвий снижает затраты и количество ошибок
- новая запатентованная система быстрой смены ножей сокращает время простоя и риск травм
- качественные ножи из коррозионностойкой сверхпрочной стали для различных видов обрезки/обработки белков
- новое многофункциональное смазочное кольцо, по выбору:
 - ▶ со смазочным ниппелем
 - ▶ с держателем для ремешка
 - ▶ с дозатором жира
- «Обезжиренный вариант» уменьшает количество инородных тел
- улучшенная трансмиссия предлагает:
 - ▶ соединение двигателя и наконечника без напряжений
 - ▶ более высокая гибкость и срок службы
 - ▶ меньше сбоев
- низкие затраты на техническое обслуживание благодаря износостойким качественным компонентам
- ▶ Доступ к схеме деталей можно получить через службу поддержки FREUND Assistance (FA)

▶ **ОБРАТИТЕ ВНИМАНИЕ:**

Заточка подходящих ножей только с помощью заточного станка TSM-E1



TRIMMER 52_evo3

Триммер 52_evo3 - вариант с вакуумным всасыванием



НОВИНКА!



- эргономичная рукоятка
- новый гибкий всасывающий и подающий шланг
- кольцевой нож типа 52A или 52B практически для любого применения с вакуумным всасыванием
- управление одной рукой с новейшей системой «старт-стоп»
- подходит для правшей и левшей

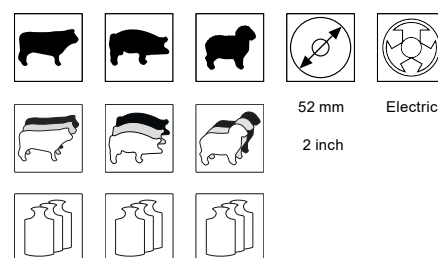

TM-E6000_evo3

Электродвигатель_evo3



НОВИНКА!



- благодаря скорости до 6000 об/мин все операции обрезки становятся проще
- «Мягкий пуск» и «быстрая остановка» вращающегося лезвия в сочетании с исходным положением держателя наконечника из нержавеющей стали для обеспечения высочайшего стандарта безопасности
- управление двумя руками, максимальный контроль/безопасность оператора
- включение и выключение трансмиссии происходит быстрее, проще и в соответствии с высочайшими стандартами безопасности
- чрезвычайно прочный и водонепроницаемый благодаря полностью закрытому алюминиевому корпусу
- гигиеничная конструкция обеспечивает легкую очистку и бесппроблемное использование во влажных/влажных средах (например, на скотобойнях, на глубоководных рыболовных фрегатах и т. д.)

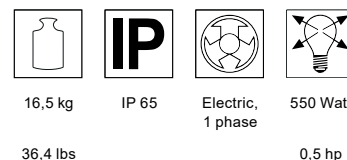

- стандартная технология ЕС: стабильные цепочки поставок снижают риск возникновения узких мест при доставке.
- доступен в 2 версиях: 230 В или 115 В

▶ ОБРАТИТЕ ВНИМАНИЕ:

Мотор можно использовать только в сочетании с Trimmer_evo3

FEEL THE NEW POWER IN PERFECTION

Наш новый Trimmer_evo3 — это экономичная альтернатива, разработанная с использованием долговечных и надежных компонентов, обеспечивающая превосходную производительность при низких затратах на техническое обслуживание.

Мы представляем вариативную модульную систему с качественными компонентами, которая предлагает такие преимущества, как более высокая производительность,

более высокий выход, большая прибыль и повышенная безопасность. Новая система сводит к минимуму потребность в запасных частях, а техническое обслуживание и ремонт становятся более удобными для клиентов.

Благодаря новой эргономичной форме новой серии гарантируется комфортная, неусттомительная и более эффективная работа.

ОСОБЕННОСТИ TRIMMER_evo3

Модульная конструкция Триммер_evo3

Устройство контроля глубины реза

- равномерная глубина реза (индивидуально регулируемая)
- более высокий выход за счет уменьшения количества отходов
- в двух версиях из нержавеющей стали DCF (FAT) / DCS (SKIN)

Многофункциональное смазочное кольцо

- различные версии, в том числе со смазочными ниппелями или без них, с держателем ремешка или со смазочной втулкой (также подходит в качестве держателя ремешка)

Упор для большого пальца

- эргономичный дизайн для работы без усталости
- бесступенчатая регулировка для правой и левой
- значительное повышение безопасности пользователя

Одноручный выключатель

- управление одной рукой с низким уровнем вибрации и системой безопасности старт-стоп
- отдельные зоны для захвата и функциональные зоны
- идеально сбалансирован по массе в задней части
- стопор на рукоятке, чтобы противодействовать силе тянущих движений
- крепление наручного ремешка и держателя вакуумного шланга

Втулки рукоятки триммера

- гигиеничен и устойчив к истиранию
- 2 версии (цилиндрическая/эргономичная) в 2 размерах (S/M)

Трансмиссия

- Высокая гибкость и легкий вес
- более длительный срок службы благодаря усиленному внутреннему сердечнику (специальная волокнистая ткань) и снижению вибрации



СТАНДАРТНАЯ ВЕРСИЯ

	∅ (mm)	35	52	69	90	128
Одноручный выключатель		•	•	•	•	•
Рама		малая	малая	малая	большая	большая
Подшипник скольжения (пластик)		•	•	•	•	•
Шестерня		малая	малая	малая	большая	большая
Съёмное приспособление					•	•
Быстрозакрываемый зажим		•	•	•	•	•
Эргономичная втулка для рукоятки EM (средняя)		•	•	•	•	•
Кольцевой нож		A (прямое лезвие)	A (прямое лезвие)	A (прямое лезвие)	C 45°	C 45°

ОПЦИОНАЛЬНО

Кольцевой нож SCR16		•				
Кольцевой нож SCR19		•				
Кольцевой нож A (прямое лезвие)		•	•	•	•	
Кольцевой нож B (крючкообразное лезвие)		•	•		•	
Кольцевой нож C (наклонное/ короткое /с зубчатым краем)				C / с зубчатым краем	C 30°	C 30°
Кольцевой нож D (наклонное длинное лезвие)						•
Контроль глубины реза					DCF/DCS	DCF/DCS
Адаптер для шланга и шланговый держатель		•	•			
Подшипник скольжения (бронза)		•	•	•	•	•
Смазочное кольцо с/без смазочной втулки		•	•	•	•	•
Упор для большого пальца (пластик)		•	•	•	•	•
Втулка рукоятки эргономичная ES (малая)		•	•	•	•	•
Втулка рукоятки цилиндрическая M (средняя)		•	•	•	•	•
		S (малая)	•	•	•	•
Ремешок на руку		•	•	•	•	•



*На изображении показаны некоторые возможные конфигурации.

TRIMMER_evo3

Покомпонентное изображение одного из возможных вариантов TRIMMER E90_evo3



*¹ опционально / *² в различных вариантах



Покомпонентное изображение
Trimmer_evo3 / электрический

TRIMMER

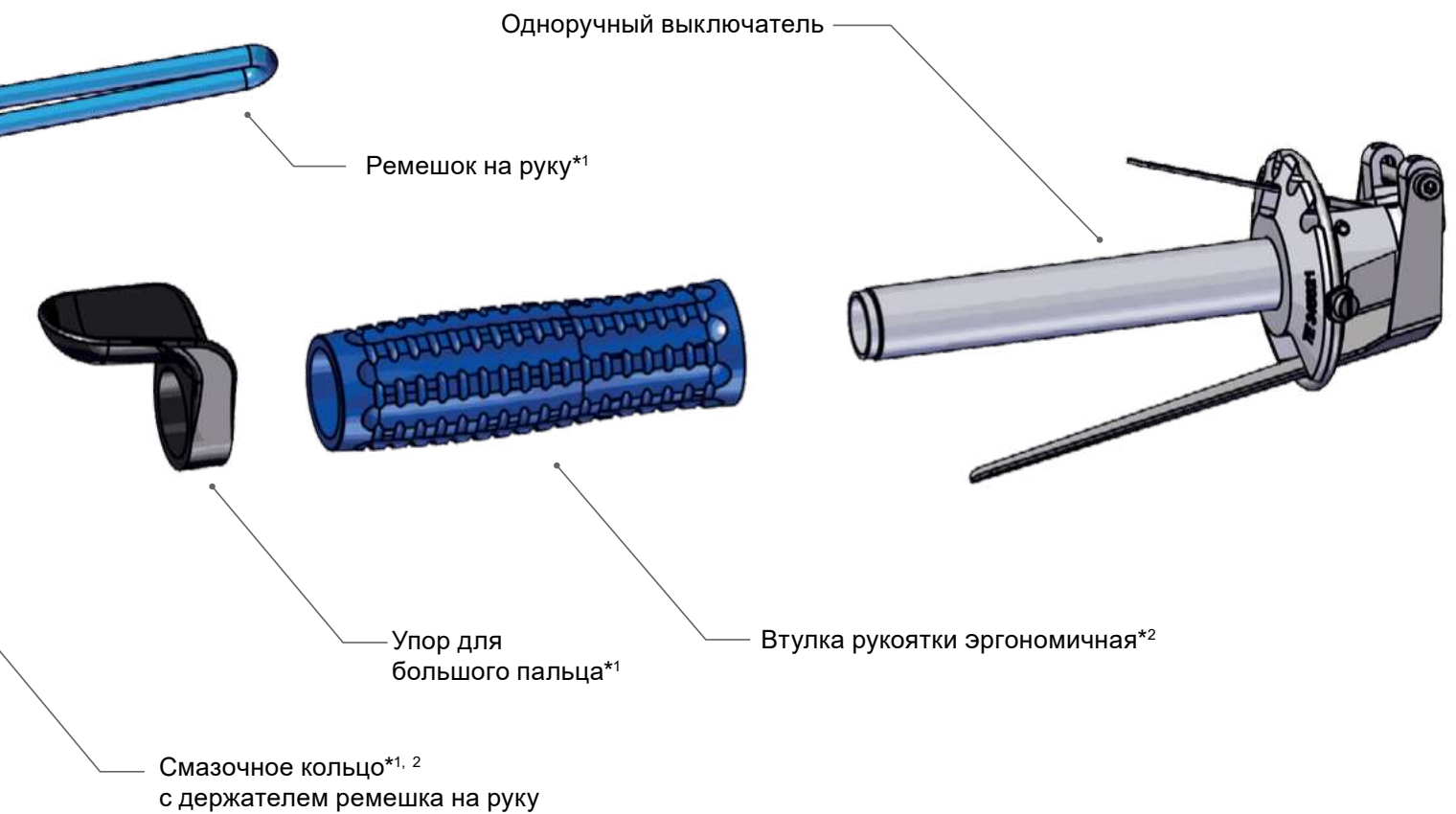

- ▶ Проставочное кольцо можно использовать в качестве заполнителя для смазочного кольца или упора для большого пальца.

*На изображении показан один из вариантов конфигурации

TRIMMER_evo3

Выбор кольцевых ножей для Trimmer_evo3



ВЫБОР КОЛЬЦЕВЫХ НОЖЕЙ

Тип	∅ (мм)	35	52	69	90	128
A (лезвие прямое)		•	•	•	•	
B (лезвие крючкообразное)		•	•		•	
C (лезвие наклонное/короткое/с зубчатым краем)				•	•	•
D (лезвие наклонное/длинное)						•

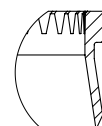
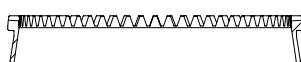

■ A (лезвие прямое)

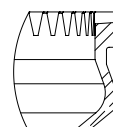
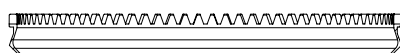

■ B (лезвие крючкообразное)

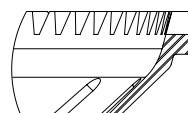
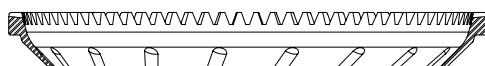

■ C (45°) лезвие с зубчатым краем

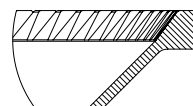

■ C (45°) лезвие короткое

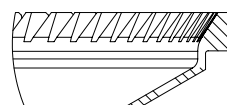
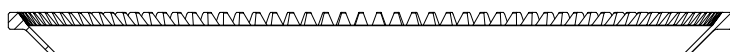

■ C (30°) лезвие наклонное

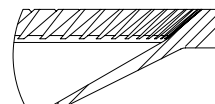
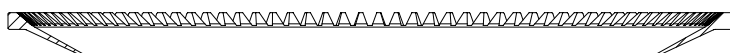

■ D лезвие наклонное/длинное



TRIMMER_evo3

Применение кольцевых ножей в Trimmer_evo3



ПРИМЕНЕНИЕ

	Ø (мм)	35	52	69	90	128
Удаление костей/очистка						
Кости		A	A			
Голова		A	A	A / C	A	
Куриные окорочка		A	A			
Рёбра из брюшной части		A				
Удаление						
Щёки				A / C	A	
Куриная грудка			B		B	
Зарез			A / B			
Остатки кожи				C	C	C
Вены и железы		A	A			
Свиные глаза		A				
Свиная вырезка				A	A	
Постное мясо из жира				C		C
Туец					C	C
Обезжиривание/обрезка						
Шкуры					C	C
Удаление мягкого жира					C	C
Удаление твёрдого жира					B	D
Окорок / лопаточная часть / корейка				C	B / C	C
Нарезка тонкими ломтиками						
Лосось		B		A / C		C
Гирос / донер кебап					C	C



TRIMMER

Качественные триммеры



- на выбор с электрическим или пневматическим приводом
- дополнительно улучшенная поверхность ножа триммера
- сокращение времени простоя и затрат на техническое обслуживание благодаря износостойким качественным компонентам
- эргономичные рукоятки из прочного и устойчивого к истиранию пластика
- запатентованная система быстрой смены ножей для замены триммерного ножа без использования инструментов
- значительное повышение безопасности оператора благодаря опциональной системе безопасности «старт-стоп»
- плавный ход сводит к минимуму вибрацию рукоятки
- четыре разных типа ножей A, B, C и D различных диаметров 35, 52, 69, 90 и 128 мм
- опционально доступен с системой контроля глубины реза в различных вариантах исполнения, ориентированных на область применения



35-128 mm



Видеоролики об обслуживании и уходе

PNM2

Пневматический двигатель



- рукоятка со встроенным пневмодвигателем для работы с применением сжатого воздуха с давлением 6 бар
- варианты рукояток D34 и D34 с накаткой, диаметром 34 мм для более удобного использования доступны опционально
- может использоваться с триммерами FREUND (кроме Trimmer_evo3)
- система безопасности “старт-стоп” с рычагом остановки
- нескользящая рукоятка
- доступен с пневматическим соединительным блоком, включая узел техобслуживания и муфты (рекомендуется)

0.6 kg 6 bar Pneumatic 250 watts
1.3 lbs 87 psi

TRIMMER 52

Триммер 52 - вариант с вакуумным всасыванием

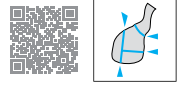

Возможны различные варианты применения, например:

- всасывание свиного сала из грудинки/сердца, всасывание зареза и очищение костей
- оптимальная для применения конструкция
- простота применения благодаря аспирационной шаровой головке
- различные типы ножей (кольцевой нож с прямым лезвием, кольцевой нож с крючкообразным лезвием)
- сокращение времени простоя и затрат на техническое обслуживание благодаря износостойким качественным компонентам
- эргономичная рукоятка из прочного и устойчивого к истиранию пластика
- плавный ход сводит к минимуму вибрацию рукоятки
- на выбор с электрическим или пневматическим приводом

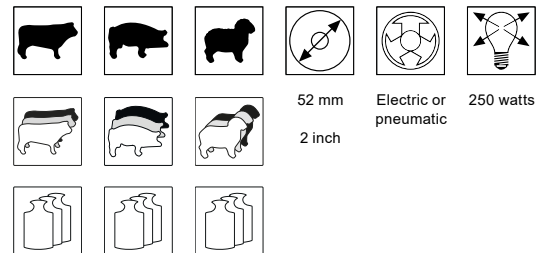

TM-E6001 EF2_evo2

Электродвигатель



- плавная регулировка до 6500 об./мин
- интегрированная система подвешивания рукоятки
- сокращение времени простоя за счёт хода с низким уровнем износа
- компактный и лёгкий алюминиевый корпус
- конструкция, соответствующая гигиеническим требованиям
- Рукоятки и триммеры (кроме Trimmer_evo3) могут использоваться по отдельности

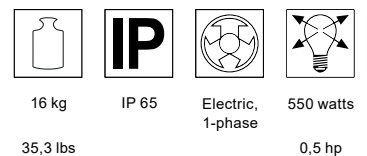

TM-E6001 EF2_evo2
230V - 100Hz - 4500 U/min

Соединительный блок EF2

- Обеспечивает переоборудование с EF1 на EF2 (номер детали 028-010-015)



От удаления жира с изделий из мяса, птицы и рыбы с минимальными потерями продукта до точной нарезки лосося тонкими ломтиками – для удовлетворения самых разных потребностей вашего предприятия мы предлагаем подходящий ручной инструмент: триммеры с электрическим или пневматическим приводом.

Модульная конструкция наших триммеров даёт возможность выбирать из четырёх различных типов ножей пяти диаметров: 35, 52, 69, 90 и 128 мм, а также бесчисленные дополнительные функции, такие как эргономичный упор для большого пальца, надёжное и соответствующее гигиеническим требованиям устройство контроля глубины реза из нержавеющей стали и множество других функций на выбор.

TRIMMER FEATURES

Подходящее оборудование для любого варианта применения

Модули для триммера

Устройство контроля глубины реза

- равномерная глубина реза (настраивается индивидуально)
- увеличение выхода за счёт уменьшения количества отходов
- варианты DCS (пластик) и DC2S (нержавеющая сталь), специально предназначены для нарезки и филетирования лосося и кебаба
- варианты DCF (пластик) и DC2F (нержавеющая сталь) специально предназначены для обезжиривания твёрдого и холодного мяса

Упор для большого пальца

- эргономичная форма для работы без утомления
- плавная регулировка для правой и левой руки
- значительное повышение безопасности пользователей

Наконечники для триммера

- эргономичная форма, устойчивость к истиранию и соответствие гигиеническим требованиям
- оптимальный захват благодаря разным формам ручки
- доступны с диаметрами ручки 31, 34 и 38 мм

Соединительные блоки EF1 / EF2 / ADAPTIVE

- низкие эксплуатационные расходы благодаря встроенной соединительной втулке
- совместимы со всеми наконечниками фирмы FREUND (кроме Trimmer_evo3)
- также доступны в специальной версии ADAPTIVE для дальнейшего использования имеющегося двигателя триммера¹

¹) совместим с распространёнными моторами триммера



ОПЦИИ

Ø (мм)	35	52	69	90	128
A (лезвие прямое)	•	•	•	•	
B (лезвие крючкообразное)	•	•		•	
C (лезвие наклонное/короткое)				•	•
D (лезвие наклонное/длинное)					•
Устройство контроля глубины реза				DCF / DCS	DCS / DC2F / DC2S
Шестерня и втулка	малая	малая	малая	большая	большая
Упор для большого пальца	• •	• •	• •	• •	• •
Маслёнка для густой смазки	малая / большая	малая / большая	малая / большая	малая / большая	малая / большая
Съёмное устройство				•	•
Пневмодвигатель PNM2	•	•	•	•	•
Система безопасности «старт-стоп»	•	•	•	•	•
Смазочный ниппель и вакуумное всасывание	•	•			



TRIMMER

Пластиковый подшипник скольжения



- все продаваемые триммерные наконечники могут быть оснащены конфигурируемым пластиковым подшипником скольжения
- предоставляется без дополнительной оплаты
- длительный срок эксплуатации
- дополнительная смазка шестерни не требуется
- отпадает необходимость в ежедневной смазке подшипника скольжения
- минимальное снижение веса наконечника
- наконечник поставляется без смазочного ниппеля и смазочной втулки (установлена заглушка).

Съёмное устройство



Покомпонентное изображение Триммер Ø 35 мм вариант с вакуумным всасыванием, электрический и пневматический

TRIMMER

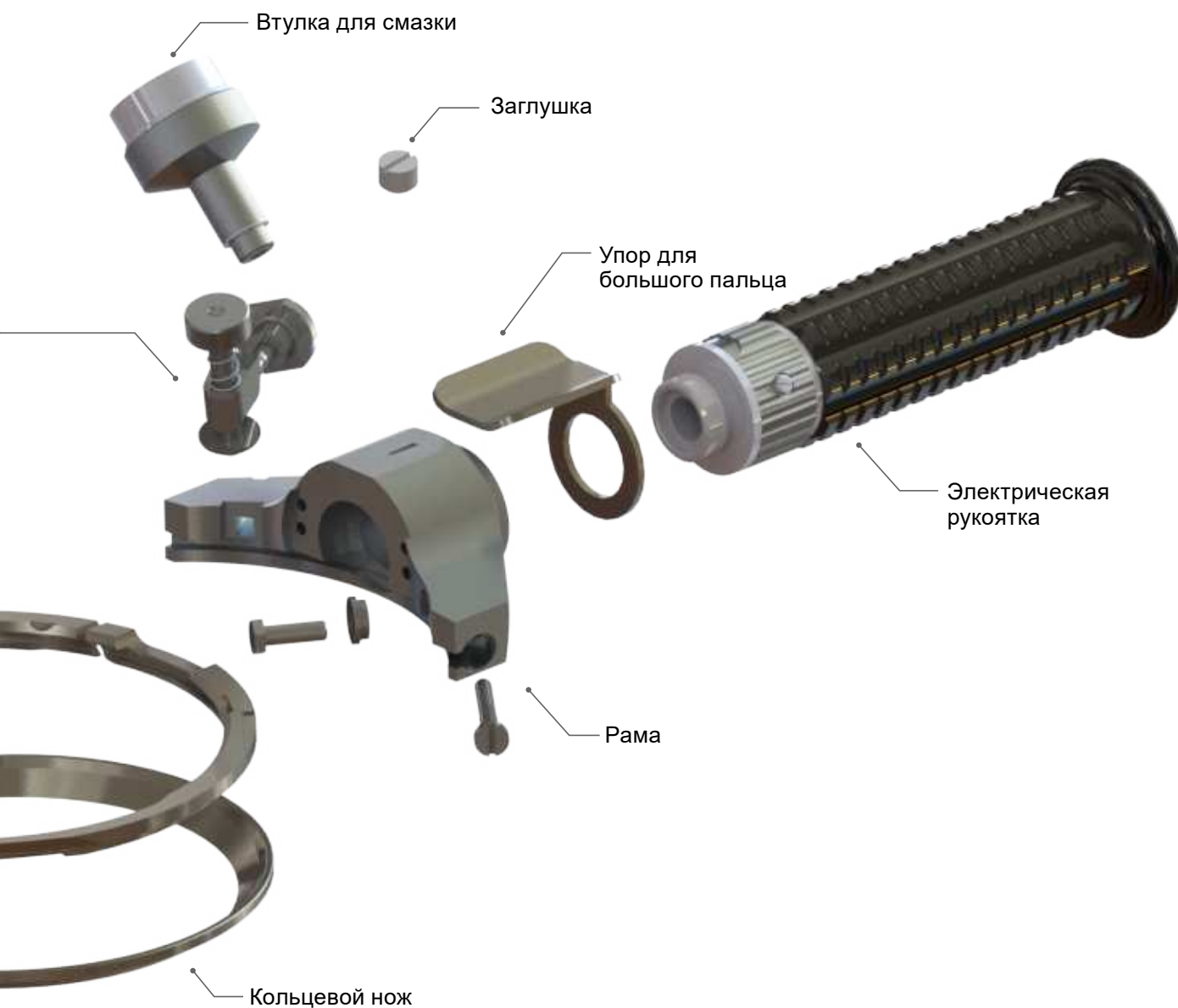

Покомпонентное изображение
Триммер Ø 90 мм
пневматический

*На изображении показан один из вариантов конфигурации электрического Триммера Ø128 мм

TRIMMER

Выбор кольцевых ножей



ВЫБОР КОЛЬЦЕВЫХ НОЖЕЙ

Тип	Ø (мм)	35	52	69	90	128
A (лезвие прямое)		•	•	•	•	
B (лезвие крючкообразное)		•	•		•	
C (лезвие наклонное/короткое)					•	•
D (лезвие наклонное/длинное)						•

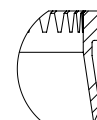
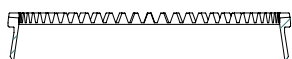

■ A (лезвие прямое)

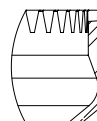
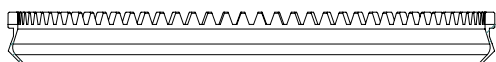

■ B (лезвие крючкообразное)

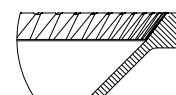
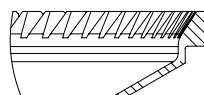
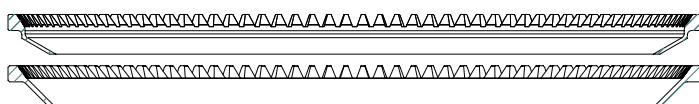

■ C (лезвие наклонное/короткое) 30° / 45°

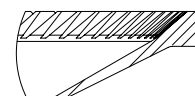
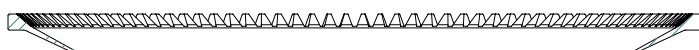

■ D (лезвие наклонное/длинное)



TRIMMER

Применение кольцевых ножей



ПРИМЕНЕНИЕ

	Ø (мм)	35	52	69	90	128
Удаление костей/очистка						
Кости		A	A			
Голова		A	A	A	A	
Куриные окорочка		A	A			
Рёбра из брюшной части		A				
Удаление						
Щёки				A	A	
Куриная грудка			B		B	
Зарез			A / B			
Остатки кожи					C	C
Вены и железы		A	A			
Свиные глаза		A				
Свиная вырезка				A	A	
Постное мясо из жира						C
Туец					C	C
Обезжиривание/обрезка						
Шкуры					C	C
Удаление мягкого жира					C	C
Удаление твёрдого жира					B	D
Окорок / лопаточная часть / корейка					B / C	C
Нарезка тонкими ломтиками						
Лосось				A		C
Гирос / донер кебап					C	C



ТРИММЕР В РЫБНОЙ ПРОМЫШЛЕННОСТИ

ОБЪЕКТ

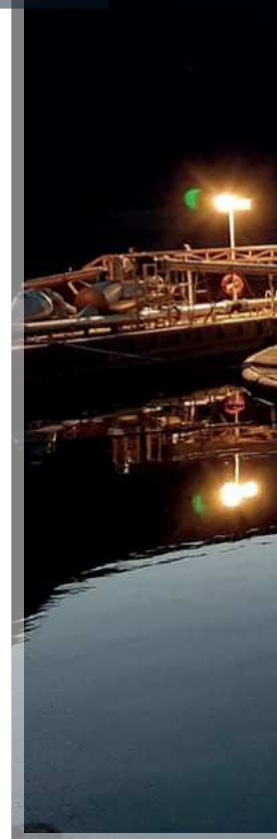



ОБРЕЗКА ОТ А ДО F ЭФФЕКТИВНЫЙ КОНТРОЛИРУЕМЫЙ МАКСИМАЛЬНАЯ ПРОИЗВОДИТЕЛЬНОСТЬ

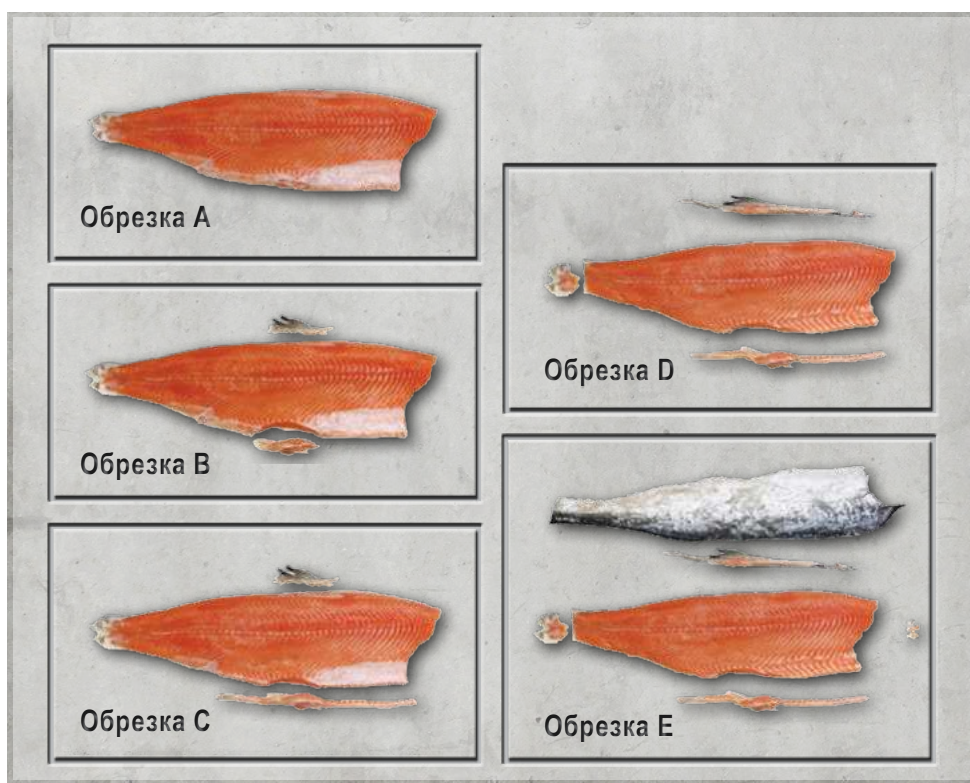

**ПОДХОДИТ
ДЛЯ ВСЕХ
ВИДОВ
ОБРЕЗКИ!**

С помощью наших триммеров можно выполнять любую обрезку с высоким выходом филе.

Выбирая триммеры с электрическим или пневматическим приводом, мы предлагаем Вам подходящий ручной инструмент для решения самых разнообразных задач на Вашем производстве.

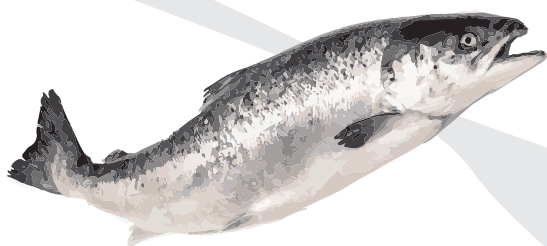

ЧИСТЫЙ И АККУРАТНЫЙ СРЕЗ С КОНТРОЛЕМ ГЛУБИНЫ

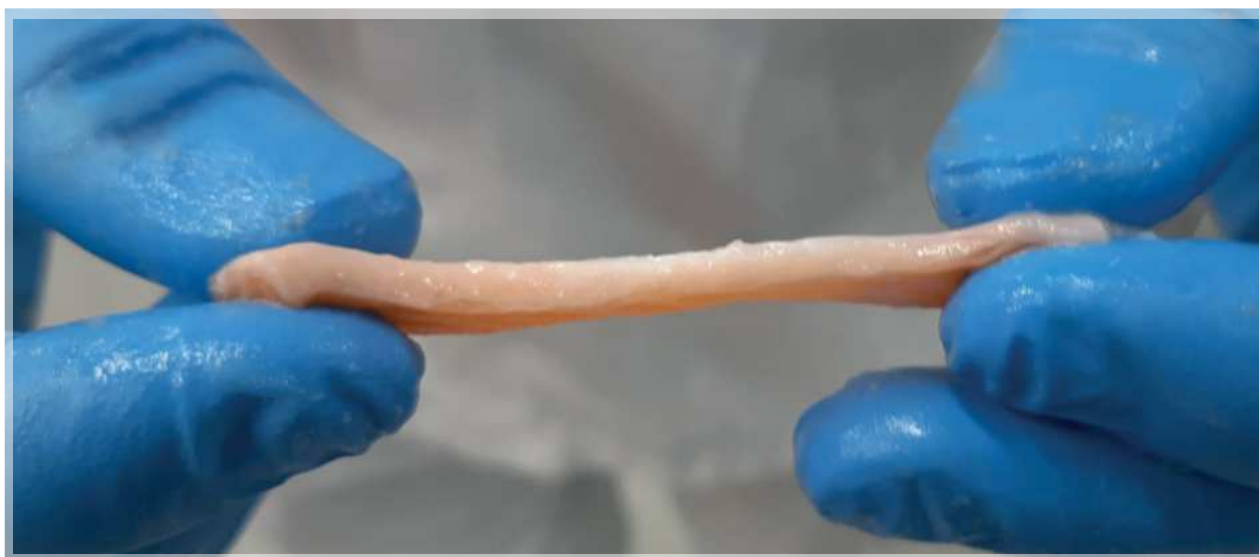

БОЛЬШЕ ПРИБЫЛИ ЗА СЧЕТ ПОВЫШЕНИЯ ПРОЦЕНТА ВЫХОДА ПРОДУКЦИИ!



ЭЛЕКТРИЧЕСКИЙ ИЛИ ПНЕВМАТИЧЕСКИЙ ТРИММЕР

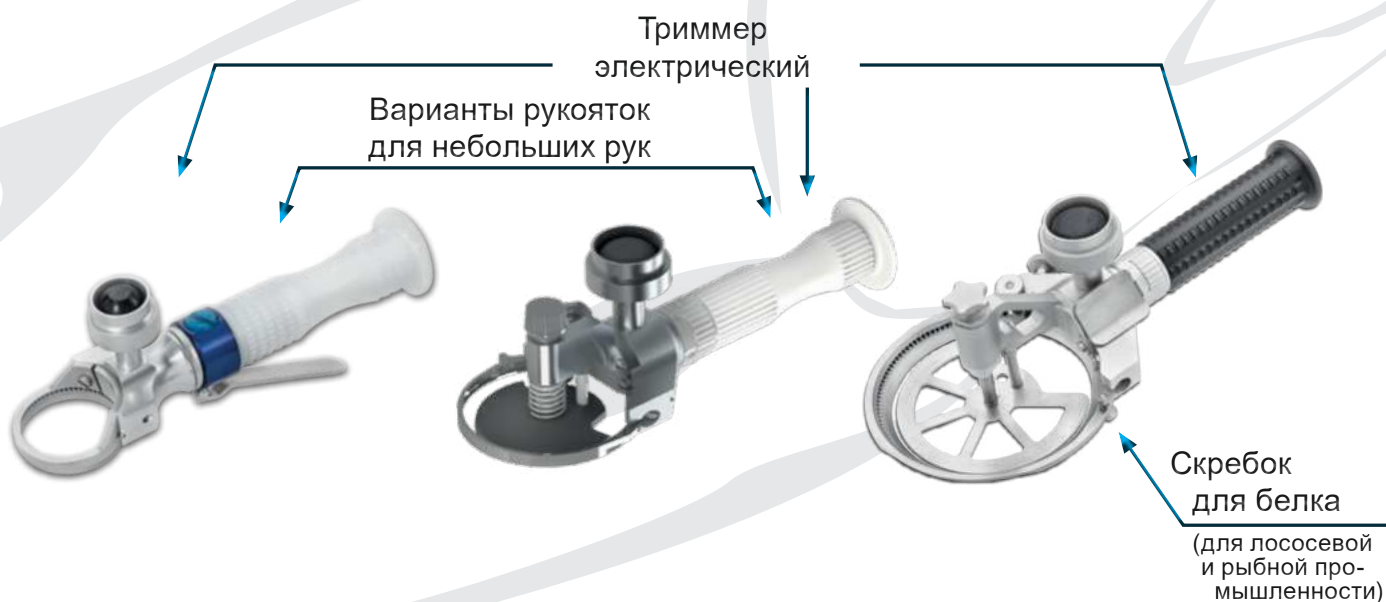



TSM-E1

Заточной станок для триммера



*На фото: стандартный вариант съёмного устройства для ножей Ø 69-128 мм

Заточной станок для триммера для достижения наилучшего результата заточки

- точная заточка триммерных ножей всех диаметров
- быстроразъёмное устройство двух разных размеров позволяет быстро установить триммерный нож с минимальными затратами усилий на монтаж
- подпружиненный рычаг для удаления заусенцев предотвращает чрезмерное давление
- прецизионный шлифовальный круг с предварительно нанесённым покрытием обеспечивает наилучшие результаты заточки при максимальном сроке службы шлифовального блока
- встроенный индикатор перегрузки сигнализирует о возможной перегрузке
- компактный алюминиевый корпус в виде прочной конструкции
- привод с частотой вращения 8000 об/мин
- ▶ Съёмное устройство доступно ОПЦИОНАЛЬНО для диаметров 35 и 52 мм



13.8 kg

30 lbs



IP 32



Electric,
1-phase



150 watts
(50 Hz)

SCHÄRFSTAHL

Точильный брусок



- точная заточка триммерных ножей типа А диаметром 35/52/69 мм и триммерных ножей типа В, С и D диаметром 90/128 мм
- значительное улучшение качества поверхности за счёт чистого снятия материала с лезвия
- увеличение срока службы ножей триммера за счёт улучшения качества поверхности
- изготовлен из прочной легированной хромванадиевой инструментальной стали



344 g

0.8 lbs



248 mm

9.8 inch



12.9 mm

0.5 inch

SCHÄRFSTAHL-HAKEN

Т-образный точильный брусок



- точная заточка триммерных ножей типа А диаметром 35/52/69 мм и триммерных ножей типа В, С и D диаметром 90/128 мм
- значительное улучшение качества поверхности за счёт чистого снятия материала с лезвия
- увеличение срока службы ножей триммера за счёт улучшения качества поверхности
- изготовлен из прочной легированной хромванадиевой инструментальной стали



92 g

0.2 lbs



190 mm

7.5 inch



6.5 mm

0.25 inch

SCHÄRFSTAHL FÜR ARBEITSTISCHE

Точильный брусок для рабочих столов



- точная заточка триммерных ножей типа В, С и D диаметром 90/128 мм
- значительное улучшение качества поверхности за счёт чистого снятия материала с лезвия
- увеличение срока службы ножей триммера за счёт улучшения качества поверхности
- специальная конструкция обеспечивает фиксацию в завинчивающем устройстве и прикрепление к рабочему столу
- изготовлен из закалённой хромванадиевой инструментальной легированной стали для холодной обработки



270 g

0.6 lbs



160 mm

6.3 inch



9.5 mm

0.37 inch

HSK8-P5

Пневматический ручной шкуроеъемник



- система быстрого соединения с байонетным замком
- вытяжка воздуха за пределы рабочей зоны
- самая тихая машина на рынке



		1,8 kg	76 mm	3,5 mm	6 bar	pneumatic	660 watts
		4 lbs	3 inch	0,14 inch	87 psi		0,89 hp

Ручной шкуроеъемник для лёгкого удаления шкурки/обезжиривания с отрубов туш свиных полутуш и и других отрубов (холодное обезжиривание)

- система быстрой смены лезвий без использования инструментов
 - высокая эксплуатационная надёжность
 - лёгкая очистка благодаря конструкции, соответствующей гигиеническим требованиям
 - отсутствие мёртвых зон, где может собираться грязь
 - надёжная конструкция
 - с защитным кожухом из нержавеющей стали
 - скребок из нержавеющей стали
 - малошумная работа
 - подходит для правой и левой
- Мощный пневматический двигатель „Made in Germany“ (сделано в Германии)
- Простота в обслуживании:
- лёгкая разборка
 - все части вала заменяются индивидуально

HSK8-P3_evo2

Пневматический ручной шкуроеъемник



- прямое подключение сжатого воздуха к пневмомотору

		1,6 kg	76 mm	3,5 mm	6 bar	pneumatic	320 watts
		3,5 lbs	3 inch	0,14 inch	87 psi		0,43 hp

ТЕХНИЧЕСКОЕ ОБСЛУЖИВАНИЕ

TECHNICAL SUPPORT

ОПТИМАЛЬНОЕ ПЛАНИРОВАНИЕ

Отличный сервис является важным фактором лояльности клиентов – именно такой принцип мы практикуем в компании FREUND. Будь то техническое обслуживание, рекламация или ремонт – благодаря эффективным процессам обслуживания мы не только уделяем внимание удовлетворённости потребителей, но и выделяемся среди конкурентов за счёт комплексного и добросовестного технического обслуживания.

ПРОФЕССИОНАЛЬНОЕ ОБСЛУЖИВАНИЕ

Основой оптимального обслуживания является точное планирование и реализация всех наших предложений по обслуживанию. Благодаря знанию истории имеющегося у вас оборудования наши сотрудники хорошо осведомлены о вашем машинном парке фирмы FREUND. В соответствии с нормами законодательства после ремонта вам будет направлено свидетельство о проведении испытаний.



КАЛЕНДАРНОЕ ПЛАНИРОВАНИЕ

Когда поступает запрос на обслуживание, наш сервисный сотрудник сразу видит, какое оборудование есть в наличии и когда именно. Чтобы свести к минимуму время простоя вашего производства, мы предлагаем вам аренду оборудования равной стоимости на период ремонта. Период эксплуатации увеличивается, а простои сводятся к минимуму, что положительно сказывается на сроке службы оборудования марки FREUND и обеспечивает бесперебойный производственный процесс. Кроме того, наша служба самовывоза экономит ваши затраты на персонал и гарантирует безопасную упаковку во время транспортировки.

РЕМОНТ

Специальные инструменты и многолетний опыт работы в отрасли позволяют выполнять безупречный ремонт в соответствии с техническими требованиями. При этом используются только оригинальные детали и вспомогательные средства, одобренные отделом внутреннего контроля качества. Благодаря обновлениям, принимаемым во внимание непосредственно в процессе ремонта, ваше оборудование всегда соответствует последнему слову техники.

Сократите эксплуатационные расходы за счёт регулярного технического обслуживания и ремонта.

УНИВЕРСАЛЬНЫЙ ПОРТФЕЛЬ УСЛУГ

В одну заявку на обслуживание могут быть включены несколько задач, которые направляются нашей сервисной группе. Наши квалифицированные сотрудники обеспечивают профессиональные консультации и поддержку, которые в соответствии с нашей корпоративной философией осуществляются в установленный срок грамотно и добросовестно.

Вы можете связаться с нашей технической службой по номеру телефона:

Тел.: +49 5251 1659-46

Электронная почта: service@freund.eu

OPTIONAL

ДОПОЛНИТЕЛЬНЫЕ ПРИНАДЛЕЖНОСТИ

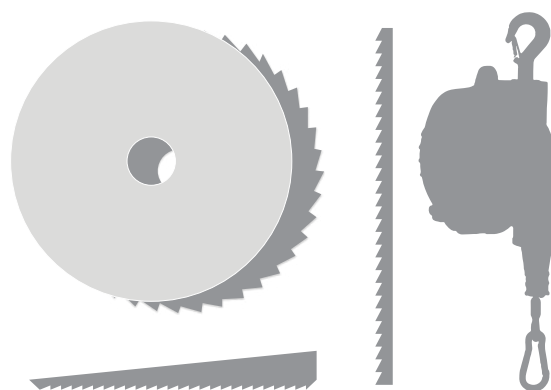



ОГЛАВЛЕНИЕ

Дополнительные принадлежности	100 - 106
Пильные полотна для дисковой пилы	101
Пильные полотна для узкой прорезной, приводной, ленточной пилы	102 - 103
Дисковые ножи	103
Балансиры	104 - 105
Дезинфекционные кабины/-баки	106

OPTIONAL

Пильные полотна для дисковой пилы (дополнительные принадлежности)



ТИП	Ø мм	ПРИМЕНЕНИЕ			Кол-во	мм	ТИП	НОМЕР ДЕТАЛИ
								
Мелкие зубья	160	•	•		120	1.1	KFZ160	220-000-011
Мелкие зубья		•	•		120	0.8	KFZ160	220-000-012
Крупные зубья	180	•	•		60	0.8	KGZ160	220-005-014
Мелкие зубья		•	•		120	1.3	KFZ180	220-000-004
Крупные зубья	180	•			90	1.3	KGZ180	220-005-003
Специальные зубья		•	•		14	1.3	KSZ180	220-010-004
Специальные зубья с пониженной шумностью	230	•	•	•	120*	1.2	KSZ180GA	220-000-506
Твердосплавное полотно для дисковой пилы		•	•		30	1.4	KHZ180GH	220-100-001
Мелкие зубья	230	•	•	•	150	1.5	KFZ230	220-000-005
Крупные зубья		•			110	1.5	KGZ230	220-005-000
Крупные зубья с пониженной шумностью	230	•	•		60	1.5	KGZ230-60GA	220-005-550
Специальные зубья		•	•		18	1.3	KSZ230-16	220-010-050
Специальные зубья с пониженной шумностью	280	•	•	•	120*	1.7	KSZ230GA	220-000-507
Твердосплавное полотно для дисковой пилы		•	•		36	1.7	KHZ230GA	220-100-003
Мелкие зубья	280	•	•		200	1.5	KFZ280	200-000-006
Крупные зубья		•			140	1.6	KGZ280	220-005-005
Специальные зубья для рогов и ног	280	•			18	2.2	KSZ280H	220-010-006
Специальные зубья с пониженной шумностью		•	•		144*	1.7	KSZ280GA	220-000-508
Твердосплавное полотно для дисковой пилы	320	•	•		40	1.7	KHZ280GA	220-100-005
Крупные зубья		•			160	1.6	KGZ320	220-005-006
Специальные зубья с пониженной шумностью	320	•	•		144*	1.7	KSZ320GA	220-000-509
Твердосплавное полотно для дисковой пилы		•	•		40	1.7	KHZ320GA	220-100-006
Специальные зубья для рогов и ног	320	•			28	2.2	KSZ320H	220-010-008
Твердосплавные крупные зубья для рогов		•			40	2.2	KHZ320HGA	220-100-010
Крупные зубья для распиловки туш	400	•	•		100	1.2	KGZ400SPGA	220-006-001
Специальные зубья для распиловки туш		•			180*	1.7	KSZ400SPGA	220-000-512
Твердосплавные крупные зубья для распиловки туш	400	•			52	1.6	KHZ400SPGA	220-100-013
Твердосплавные крупные зубья		•			52	2.2	KHZ400GA-FK	220-100-014
Специальные зубья с пониженной шумностью	520	•	•		64	1.2	KSZ400-64GA	220-000-515
Крупные зубья для распиловки туш		•			130	1.2	KGZ520SPGA	220-006-002
Специальные зубья для распиловки туш	520	•			272	1.3	KSZ520SPGA	220-000-513
Твердосплавные крупные зубья для распиловки туш		•			60	1.6	KHZ520SP	220-100-012

*Количество режущих зубьев без промежуточных зубьев

OPTIONAL

Пильные полотна для узкой прорезной, приводной, ленточной пилы
(дополнительные принадлежности)



ПОЛОТНО ДЛЯ УЗКОЙ ПРОРЕЗНОЙ ПИЛЫ

СИСТЕМА ЗУБЬЕВ	ДЛИНА [ММ]	ТИП	НОМЕР ДЕТАЛИ
Мелкие зубья	300	STFZ 300	222-000-002
Крупные зубья	300	STGZ 300	по запросу
Мелкие зубья для распиловки грудины	315	STFZ 315 BB	222-000-510
Мелкие зубья	400	STFZ 400	222-000-003
Мелкие зубья	500	STFZ 500	222-000-011

ПИЛЬНОЕ ПОЛОТНО ДЛЯ ПРИВОДНОЙ ПИЛЫ

СИСТЕМА ЗУБЬЕВ	ДЛИНА [ММ]	ТИП	НОМЕР ДЕТАЛИ
Мелкие зубья для распиловки грудины	300	HUFZ 300 BB	223-000-001
Крупные зубья для распиловки грудины	300	HUGZ 300 BB	223-005-007
Мелкие зубья для распиловки туш	600	HUFZ 600 SP	223-000-102
Крупные зубья для распиловки туш	600	HUGZ 600 SP	223-005-102

ПИЛЬНОЕ ПОЛОТНО ДЛЯ ЛЕНТОЧНОЙ ПИЛЫ СО СТОЛОМ

для модели марки FREUND	ТИП	НОМЕР ДЕТАЛИ
TBS19KT	BA6/1750X16	225-200-002
TBS23KT	BA6/2170X16	225-200-022
TBS28FT / ST	BA6/2430X16	225-212-004
TBS40FT / ST	BA6/315X16	225-200-001



OPTIONAL

Пильные полотна для ленточной пилы/ дисковые ножи
(дополнительные принадлежности)



ПИЛЬНОЕ ПОЛОТНО ДЛЯ ЛЕНТОЧНОЙ ПИЛЫ

- ▶ Единица упаковки:
5 штук в Коробке
- ▶ Минимальный размер поставки: 20
штук одного размера



для модели FREUND	ТИП	НОМЕР ДЕТАЛИ	
SB 46-08	BA 46 FA	224-010-004	
	BA 46 GA	224-011-004	
	BA 46 GC	224-011-204	
SB49-08	BA 49 FA	224-010-006	
	BA 49 FC	224-010-206	
	BA 49 GA	224-011-006	
	BA 49 GC	224-011-206	
	SB 50-08	BA 50 FA	224-010-005
		BA 50 FC	224-010-205
BA 50 GA		224-011-005	
	BA 50 GC	224-011-205	

КАЧЕСТВО	ШАГ ЗУБЬЕВ	СИСТЕМА ЗУБЬЕВ
FA	8 мм / 3 зуб/дюйм	Стандарт 8 мм
FC	10 мм	Чистящий зубец
GA	8 мм / 3 зуб/дюйм	Стандарт 8 мм
GC	10 мм	Чистящий зубец

По поводу пильных полотен для ленточных пил сторонних производителей обращайтесь в наш отдел продаж по телефону: +49 5251 1659 46



ДИСКОВЫЕ НОЖИ

для модели FREUND	ТИП	НОМЕР ДЕТАЛИ
BVKM / ZKM 25	KM250WHT-2F	230-250-006
SRC 34	KM345WD-1F	230-345-001
ZKM 60	KM600WHT-1F	230-600-009
	KM600WHT-2F	230-600-010
ZKM 75	KM750-WHT-1F	230-750-017
	KM750-WHT-2F	230-750-018
ZKM 95	KM950-WHT-1F	230-950-004



OPTIONAL

Балансиры – специальное исполнение (дополнительные принадлежности)

в соответствии с гигиеническими требованиями для предприятий пищевой промышленности



БАЛАНСИРЫ С ВЫТЯЖЕНИЕМ ТРОСА ДО 2,0 М

ТИП		ВЫТЯЖЕНИЕ ТРОСА		ДИАПАЗОН ГРУЗОПОДЪЁМНОСТИ		ВЕС БРУТТО		НОМЕР ДЕТАЛИ
		м	фут	кг	фунт	кг	фунт	
F14-2SK	S	2,0	6,5	10 - 14	22 - 31	7	16	920-426-100
F18-2SK	S	2,0	6,5	14 - 18	31 - 40	8	18	920-430-100
F22-2SK	S	2,0	6,5	18 - 22	40 - 49	8	18	920-431-100
F25-2SK	S	2,0	6,5	20 - 25	44 - 56	8	18	920-432-100
F30-2	S	2,0	6,5	25 - 30	56 - 67	12	26	920-436-000
F35-2	S	2,0	6,5	30 - 35	67 - 78	12	26	920-437-000
F45-2	S	2,0	6,5	35 - 45	78 - 100	13	28	920-438-000
F55-2SK	S	2,0	6,5	45 - 55	100 - 122	13	28	920-439-100
F65-2	S	2,0	6,5	55 - 65	122 - 143	14	30	920-440-000
F75-2		2,0	6,5	65 - 75	143 - 165	15	32	920-441-000

БАЛАНСИРЫ С ВЫТЯЖЕНИЕМ ТРОСА ДО 2,5 М

ТИП		ВЫТЯЖЕНИЕ ТРОСА		ДИАПАЗОН ГРУЗОПОДЪЁМНОСТИ		ВЕС БРУТТО		НОМЕР ДЕТАЛИ
		м	фут	кг	фунт	кг	фунт	
F4-2,5	S	2,5	8	2-4	4-9	3	7	920-414-001
F6-2,5SK	S	2,5	8	4-6	9-13	4	9	920-415-102
F8-2,5SK	S	2,5	8	6-8	13-18	4	9	920-416-101
F10-2,5SK	S	2,5	8	8-10	18-22	4	9	920-417-101
F14-2,5SK	S	2,5	8	10-14	22-31	4	9	920-418-101

OPTIONAL



**БАЛАНСИРЫ
С ВЫТЯЖЕНИЕМ ТРОСА ДО 3,0 М**

ТИП		ВЫТЯЖЕНИЕ ТРОСА		ДИАПАЗОН ГРУЗОПОДЪЁМНОСТИ		ВЕС БРУТТО		НОМЕР ДЕТАЛИ
		м	фут	кг	фунт	кг	фунт	
F20-3SK	S	3	10	15-20	33-44	19	42	920-470-100
F25-3		3	10	20-25	44-56	20	44	920-471-000
F35-3	S	3	10	25-35	56-78	21	46	920-472-000
F45-3	S	3	10	35-45	78-100	24	53	920-473-000
F50-3	S	3	10	40-50	89-111	24	53	920-474-000
F60-3	S	3	10	50-60	111-133	25	56	920-475-000
F70-3	S	3	10	60-70	133-156	27	60	920-476-000
F80-3		3	10	70-80	156-178	28	62	920-477-000
F90-3	S	3	10	80-90	178-200	29	64	920-478-000
F100-3	S	3	10	80-100	178-222	29	64	920-479-000
F115-3		3	10	100-115	222-253	40	88	920-480-000
F130-3		3	10	115-130	253-260	40	88	920-481-000
F140-3		3	10	130-140	260-308	43	95	920-482-000
F150-3		3	10	140-150	308-330	46	100	920-483-000
F160-3		3	10	150-160	330-352	49	108	920-484-000
F180-3		3	10	160-180	352-396	50	110	920-485-000



OPTIONAL

Дезинфекционные кабины/дезинфекционные баки
(дополнительные принадлежности)



ДЕЗИНФЕКЦИОННЫЕ КАБИНЫ

ТИП	ДЛЯ ОБОРУДОВАНИЯ МАРКИ FREUND		НОМЕР ДЕТАЛИ
DES-K01	BBH30-03	BBST30-13	913-501-502
	FNS9P	HDS15	
	FNS9	K18-13	
	FS6		
DES-K02	BBK23-03	K23-03	913-506-003
	BBK28-06D	K23-03L	
	BBKM25-03	K23-06	
	HBK28-06	K28-03	
	HLS12	K28-03L	
	HZ7	K28-06	
	HZ10	K32-06	
	LS15		
	PFK23-03		
SK28-03L			
SK32-06L			
DES-K03	SH60-03	SST50-13	913-503-502
	ST40-13		
DES-K04	SB46-08	SB49-08	913-505-002
	SB50-08		
DES-K05	LS15	NS21	913-509-00
	NS26	AS28	
DES-K06-ROD	Удочка для накладывания лигатуры на пищевод		913-508-002
DES-K07	HBK33-08	SK40-08L	913-510-000
	SK52-08L		
DES-K08	HG12		913-511-000

ДЕЗИНФЕКЦИОННЫЕ БАСЕЙНЫ

ТИП	ДЛЯ ОБОРУДОВАНИЯ МАРКИ FREUND		НОМЕР ДЕТАЛИ
DES-B01	VH38B	VH38I	913-101-220
	VH38E	SVH38A	
	VH38G	SVH38B	
	VH38H	SD11	



Указатель

Сердечный электрод, перемещаемый автоматически.....	15	STUN-HE-PP
Сердечный электрод, перемещаемый автоматически.....	17	STUN-HE-PP
Балансиры – специальное исполнение (дополнительные принадлежности).....	104	OPTIONAL
Вакуумная всасывающая система	46	VSS
Веб-сервер для записи данных и удаленной параметризации	13	SCHERMER STUN PORTAL
Веб-сервер записи данных (для серии STUN-E).....	17	STUNDATA SERVER
Всасывающая насадка с подачей пара	45	SVH-38A
Выбор и применение кольцевых ножей - варианты с вакуумной вытяжкой	51	TRIMMER
Выбор кольцевых ножей	88	TRIMMER
Выбор кольцевых ножей для Trimmer_evo3.....	80	TRIMMER_evo3
Гильотина для отделения рогов	35	HG12
Горловой зажим (лигатура на пищевод)	31	WEASAND CLIP
Дезинфекционные кабины/дезинфекционные баки (дополнительные принадлежности).....	106	OPTIONAL
Дисковая пила для вырезки беконной части.....	69	BCK23-03
Дисковая пила для общей разделки и четвертования туш	58	K28-06L
Дисковая пила для общей разделки и четвертования туш	58	K32-06L
Дисковая пила для отделения рёберной части	69	RTK18-13
Дисковая пила для отделения рогов и конечностей	36	HBK28-06
Дисковая пила для отделения рогов и конечностей	36	HBK33-08
Дисковая пила для продольной распиловки	39	SK32-06L
Дисковая пила для продольной распиловки	39	SK58-08L
Дисковая разделочная пила.....	66	K16-P4_evo2
Дисковая разделочная пила.....	66	K18-01
Дисковая разделочная пила.....	66	K18-13
Дисковая разделочная пила.....	67	K23-03
Дисковая разделочная пила.....	67	K23-06
Дисковая разделочная пила.....	68	K28-06
Дисковая разделочная пила.....	68	K32-06
Дисковый нож для распиловки грудины.....	38	BBKM25-06D
Дисковый нож со средним разделителем.....	63	ZKM60-DA-MS
Заточной станок для триммера.....	96	TSM-E1
Инспекционный пакет для устройств электрического оглушения марки FREUND	21	STUN-E-INSPECTION
Интерфейсные блоки управления (подходят для STUN-E8XXL).....	17	STUN-IF1-E8 / STUN-IF2-E8
Интерфейсные блоки управления (подходят для STUN-F8)	15	STUN-IF1-F8 / STUN-IF2-F8
Испытательное оборудование для пороховых устройств для оглушения скота	26	STUN TEST-GERÄT
Испытательные патроны калибра .27 - 6,8/11 мм	27	OPTIONAL
Качественные триммеры	82	TRIMMER
Компрессор сжатого воздуха	22	COMP-BP1-1
Компрессор сжатого воздуха	23	COMP-BP1-2
Контрольный прибор для аппаратов электрооглушения	19	STUN-CHECK_M
Ленточная пила для продольной распиловки.....	42	SB46-08
Ленточная пила для продольной распиловки.....	42	SB49-08
Ленточная пила для продольной распиловки.....	42	SB50-08
Машина для отделения рёберной части Rib-Top-Cutter	71	RTC34
Машина для срезания рёбрышек Spare-Ribs-Cutter	70	SRC34-H5_evo2
Модули для триммера	84	TRIMMER FEATURES
Модульная конструкция Триммер_evo3.....	76	TRIMMER_evo3
Набор принадлежностей для чистки аппарата для оглушения скота	27	OPTIONAL
Наконечник для вакуумной аспирационной системы VSS (опционально).....	47	VSS-VH38B
Наконечник для вакуумной аспирационной системы VSS (опционально).....	47	VSS-VH38G
Наконечник для вакуумной аспирационной системы VSS (опционально).....	47	VSS-VH38H
Наконечник для вакуумной аспирационной системы VSS (опционально).....	47	VSS-VH38E-2106
Наконечник для вакуумной аспирационной системы VSS (опционально).....	47	VSS-VH38I
Новые качественные триммеры_evo3	74	TRIMMER_evo3
Ножная дисковая пила	65	FK40-08

Ножницы для отделения головы и разделки.....	34	HDS15
Ножницы для отделения конечностей	34	LS15
Ножницы для отделения рогов.....	35	HZ7
Ножницы для отделения рогов.....	35	HZ10
Ножницы для отделения рогов и конечностей.....	34	HLS12
Ножницы для отделения шейной части	33	NS21
Ножницы для отделения шейной части	33	NS26
Ножницы для отделения шейной части	33	NS26-H1
Ножницы для отделения шейной части и конечностей	32	FNS9
Ножницы для распиловки грудины	37	BBS14
Ножницы для четвертования туш	56	AS28
Оглушающее устройство (пневматическое).....	22	STUN-BP1
Оглушающее устройство, подходящее для промышленного использования.....	12	STUN-F8
Пароструйная установка для дезинфекции	45	SVSS
Пильные полотна для дисковой пилы (дополнительные принадлежности).....	101	OPTIONAL
Пильные полотна для ленточной пилы/ дисковые ножи	103	OPTIONAL
Пильные полотна для узкой прорезной, приводной, ленточной пилы	102	OPTIONAL
Пластиковый подшипник скольжения	86	TRIMMER
Пневматический двигатель	82	PNM2, PNM2-D34
Пневматический ручной шкуроеъемник	98	HSK8-P3_evo2
Пневматический ручной шкуроеъемник	98	HSK8-P5
Погонялка для скота / Устройство для подгона скота.....	6	MOVIT-M
Погонялка для скота (электронная).....	6	KAWE 8001
Погонялка для скота (электронная).....	7	KAWE 21
Покомпонентное изображение одного из возможных вариантов TRIMMER E90_evo3.....	78	TRIMMER_evo3
Полый нож для обескровливания.....	31	EBH
Пороховое устройство для оглушения скота с автоматической системой возврата ударного штифта	25	SCHERMER KS
Пороховое устройство для оглушения скота с вылетом штифта без амортизации	24	SCHERMER KR
Пороховое устройство для оглушения скота с удлиненной конструкцией.	25	SCHERMER KL
Пороховое устройство для оглушения скота с укороченной конструкцией.....	25	SCHERMER KK
Пороховое устройство для оглушения скота тупым ударом.....	26	SCHERMER KC
Пороховые устройства для оглушения скота серии K.....	24	SCHERMER K SERIES
Приводная пила для продольной распиловки	41	SH60-03
Приводная пила для распиловки грудины.....	40	BBH30-03
Применение кольцевых ножей	89	TRIMMER
Применение кольцевых ножей в Trimmer_evo3.....	81	TRIMMER_evo3
Приспособление для разрушения спинного мозга.....	30	RÜCKENMARKZERSTÖRER
Разделочный дисковый нож	62	ZKM75-DA
Разделочный дисковый нож	62	ZKM75-DA-JHS
Разделочный дисковый нож	63	ZKM95-DA
Разделочный дисковый нож – модель для установки на стол.....	59	ZKM25-13PC
Разделочный дисковый нож – модульная настольная версия	61	ZKM75-T
Распылитель Модель "D"	52	BRAUSE
Распылитель Модель "E"	53	BRAUSE
Распылитель Модель "F"	53	BRAUSE
Распылитель Модель "H"	53	BRAUSE
Соединительный блок EF2	83	TM-E6001 EF2_evo2
Стол для разделки мяса с автоматическим конвейером (складной).....	64	ZKM-T2CB
Тестовая гильза для обеспечения постоянных условий испытания	26	STUN TESTHÜLSE
Т-образный точильный брусок	97	SCHÄRFSTAHL-HAKEN
Точильный брусок	97	SCHÄRFSTAHL
Точильный брусок для рабочих столов.....	97	SCHÄRFSTAHL FÜR ARBEITSTISCHE
Триммер 35_evo3 - вариант SCR для удаления спинного мозга	49	TRIMMER 35_evo3
Триммер 35_evo3 - вариант с вакуумным всасыванием.....	49	TRIMMER 35_evo3









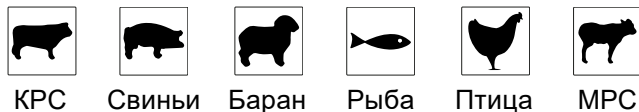

Триммер 35 - вариант SCR для удаления спинного мозга	50	TRIMMER 35
Триммер 35 - вариант с вакуумным всасыванием.....	50	TRIMMER 35
Триммер 52_evo3 - вариант с вакуумным всасыванием.....	49	TRIMMER 52_evo3
Триммер 52_evo3 - вариант с вакуумным всасыванием.....	75	TRIMMER 52_evo3
Триммер 52 - вариант с вакуумным всасыванием.....	50	TRIMMER 52
Триммер 52 - вариант с вакуумным всасыванием.....	83	TRIMMER 52
Триммер_evo3 с вакуумной вытяжкой - примеры модульной конструкции	48	МОДУЛЬНАЯ КОНСТРУКЦИЯ
Удлиняющий шест для электропогонялки KAWE 21/KAWE 8001	7	EXTENSION ROD
Удочка для накладывания лигатуры на пищевод.....	31	RODDING STAB
Узкая прорезная пила для продольной распиловки	41	SST50-13
Узкая прорезная пила для распиловки грудины.....	40	BBST30-13
Узкая прорезная пила для четвертования туш.....	56	ST40-13
Узкая прорезная пила для четвертования туш.....	57	ST30-11S
Узкая прорезная пила для четвертования туш.....	57	ST40-11S
Универсальная порталная рама	64	UNI-PORTAL UP3
Универсальная порталная рама	65	UNI-PORTAL-UP4
Устройство для вырезания прямой кишки.....	46	EDF
Устройство для оглушения скота (постоянным током высокой частоты).....	19	STUN-E4
Устройство с охладителем для оглушения скота (постоянным током высокой частоты).....	16	STUN-E8XXL
Устройство с охладителем для оглушения скота (постоянным током высокой частоты).....	18	STUN-E6XXL
Шкуроемная машина.....	37	SD11
Электродвигатель.....	83	TM-E6001 EF2_evo2
Электродвигатель_evo3.....	75	TM-E6000_evo3
Электронное стимулирующее устройство.....	30	STIM-E512
Электрощипцы для оглушения	8	STUN-TONG-EP STEEL
Электрощипцы для оглушения	8	STUN-TONG-EA STEEL
Электрощипцы для оглушения	8	STUN-TONG-ES STEEL
Электрощипцы для оглушения	10	ZK-1
Электрощипцы для оглушения	10	ZK-3
Электрощипцы для оглушения	11	ZK-4
Электрощипцы для оглушения	11	Z-KT
Электрощипцы для оглушения (пневматические).....	9	STUN-TONG-EPP2
Электрощипцы для оглушения (пневматические).....	9	STUN-TONG-EPP3
Электрощипцы для оглушения (пневматические).....	14	STUN-TONG-EPP3 F-Serie
Электрощипцы для оглушения (пневматические).....	16	STUN-TONG-EPP3 E-Serie
Электрощипцы для оглушения (стандарт)	10	ZK-2
Эффективные патроны калибра .27 - 6,8/15 мм	27	OPTIONAL

ЗАМЕТКИ







ВИДЫ ЖИВОТНЫХ



КОЛИЧЕСТВО ЖИВОТНЫХ В НЕДЕЛЮ

Handwerk	Mittelbetrieb	Industrie
 1 - 20	 21 - 500	 > 500
 1 - 100	 101 - 5 000	 > 5 000
 1 - 200	 201 - 10 000	 > 10 000

УБОЙНЫЙ ВЕС ТУШИ

			
 < 200 kg	200 - 400 kg	> 400 kg	
 < 80 kg	80 - 120 kg	> 120 kg	
 < 15 kg	15 - 25 kg	> 25 kg	

ТЕХНИЧЕСКИЕ ДАННЫЕ

 Вес (инструмента)	 Класс защиты
 Диаметр пильного полотна	 Тип привода
 Длина реза пильного полотна	 Давление
 Глубина реза	 Мощность
 Раскрытие ножниц	 Вытяжение троса
 Подъём	 Тяговое усилие троса
 Диаметр	 Зубья пильного полотна
 Толщина пильного полотна	

УСЛОВНОЕ ОБОЗНАЧЕНИЕ СТРАНИЦА

 Подгон	6-7
 Оглушение	8-27
 Стимулирование	30
 Обескровливание	31
 Горловой зажим	31
 Конечности/ шейная часть	32
 Шейная часть	33
 Рога/ конечности	34-36
 Рога	35
 Грудина	37-38, 40
 Удаление шкуры	37
 Прямая кишка	46
 Распиловка	39-43
 Вакуумные системы	44-51
 Четвертование	56-58
 Разделка	59-71
 Обвалка	73-98

МЫ В ЦИФРОВОМ ПРОСТРАНСТВЕ

FREUND ASSISTANCE



Mok-Up Designed by zlatko_plamenov / Freepik

Несколько щелчков мыши, без ожидания, на вашем ПК, смартфоне или планшете, и круглосуточно наш портал для клиентов предлагает вам информацию и описание функций нашего оборудования – в любое время суток!

Мы переходим к цифровым технологиям и объединяемся с нашими клиентами на одной платформе – общение и обмен данными в той форме, какой раньше в компании FREUND ещё никогда не было.

Инструкции для пользователя и логин указаны на нашем веб-сайте:

<https://www.freund.eu/freund-assistance.html>

ПРЕИМУЩЕСТВА ДЛЯ НАШИХ КЛИЕНТОВ

- Поиск вашего оборудования фирмы FREUND/устройства фирмы FREUND
- Навигация по соответствующему устройству
- Поиск, просмотр и печать списка запасных частей
- Инструкции по эксплуатации для оборудования/устройства нашего производства
- Инструкции по монтажу для оборудования/устройства нашего производства
- Техническая информация
- Запрос на заказ непосредственно в отдел продаж фирмы FREUND отправляется по электронной почте прямо с клиентского портала
- По желанию для каждого клиента могут быть созданы дополнительные аккаунты для пользователей (несколько логинов)

Во всех наших начинаниях выгода для клиентов всегда для нас в приоритете. Вы можете пользоваться нашим порталом для клиентов абсолютно бесплатно, потому что лояльность клиентов является главным приоритетом для компании FREUND. По любым вопросам о нашем портале для клиентов мы будем рады проконсультировать вас по телефону:

+49 5251 1659-0

FREUND Maschinenfabrik GmbH & Co. KG

Schulze-Delitzsch-Str. 38
33100 Paderborn, GERMANY
mail@freund.eu

Fon: +49 5251 1659 -0
Fax: +49 5251 1659 -75
www.freund-germany.com

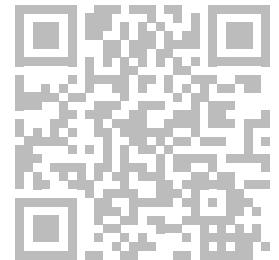

DE



EN



ES



FR

